

Meilleures pratiques de piégeage

Les données et illustrations fournies dans ce document sont inspirées des résultats des travaux de recherche faits par le Comité de recherche et de développement des pièges de l'Institut de la Fourrure du Canada



INSTITUT DE LA FOURRURE
DU CANADA

Février 2024



**INSTITUT DE LA FOURRURE
DU CANADA**

Publication autorisée par le **Comité canadien des directeurs de la Faune**.

Tous droits réservés. Il est interdit de reproduire ou transmettre le contenu de la présente publication, sous quelque forme ou par quel moyen que ce soit sans l'autorisation écrite préalable de l'Institut de la fourrure du Canada.

RECHERCHE ET CONCEPTION

Pierre Canac-Marquis

Institut de la Fourrure du Canada

Gaétan Fournier

Fédération des Trappeurs Gestionnaires du Québec

DESIGN GRAPHIQUE ET ILLUSTRATIONS

Mélinda Morissette

Fédération des Trappeurs Gestionnaires du Québec

Février 2024

TABLE DES MATIÈRES

PIÈGES MORTELS

Généralités	5
Rat musqué	6
Loutre	7
Castor	8
Hermine	9
Martre	10
Pékan	11
Raton laveur	12
Lynx du Canada	13

COLLETS MORTELS

Généralités	14-15
Principes d'installation	16
Captures accidentelles (cervidés)	17
Captures accidentelles (autres)	18

PIÈGES À CAPTURE VIVANTE

Généralités	19
Canidés (renard, coyote, loup)	20
Raton laveur	21
Lynx du Canada	22
Raton laveur et moufette (cage)	23
Castor (cage)	24
Ours noir	25-26
Coyote (collets à capture vivante)	27-30

NOTE IMPORTANTE :

Vérifiez auprès des autorités responsables de la faune pour confirmer la réglementation qui s'applique en lien avec l'utilisation de pièges dans votre secteur de piégeage.

➔ Vérifiez auprès des autorités responsables de la faune pour confirmer la réglementation qui s'applique en lien avec l'utilisation de pièges dans votre secteur de piégeage

Principes d'importance		Critères	
<p>Angle d'approche de l'animal</p>		<p>A Dimension du piège (adaptée à la taille de l'espèce ciblée);</p> <p>B Installation (angle d'approche de l'animal, position du piège, configuration et position des fourchettes, ajustement de la détente);</p>	<p>C Caractéristiques mécaniques du piège (force de frappe et de serrage);</p> <p>D Point de frappe / d'impact (zones vitales recherchées).</p> <p>➔ Les illustrations montrent des pièges à mâchoires rotatives, mais ceci peut s'appliquer à d'autres types de pièges mortels.</p>
<p>Position du piège</p>		<p>C Caractéristiques mécaniques du piège (force de frappe et de serrage);</p> <p>D Point de frappe / d'impact (zones vitales recherchées).</p>	
<p>Ajustement de détente</p>	<p>Types de frappe</p>	<p>C Caractéristiques mécaniques du piège (force de frappe et de serrage);</p> <p>D Point de frappe / d'impact (zones vitales recherchées).</p>	
<p>J. Goodman ©</p>	<p>J. Goodman ©</p>		

Ces critères et principes s'appliquent uniquement aux pièges mortels identifiés pour chaque espèce. Pour la liste des pièges certifiés, voir :

quebec.ca/tourisme-et-loisirs/activites-sportives-et-de-plein-air/piegeage/engins/liste-pieges-certifies

fur.ca/fr/liste-de-piege-certifie/

➔ Vérifiez auprès des autorités responsables de la faune pour confirmer la réglementation qui s'applique en lien avec l'utilisation de pièges dans votre secteur de piégeage

Pour obtenir les points de frappe mortels

Au sol + submergé

cadre n° 120

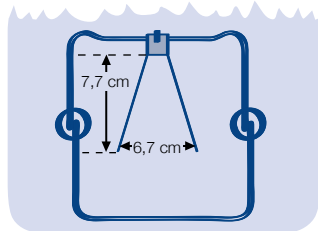

Semi-submergé

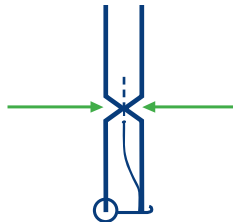
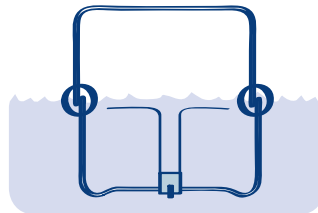

Entrée de terrier ou hutte

cadre n° 120

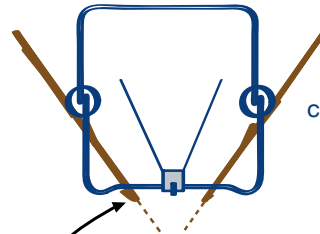

Tiges guides diminuant l'espace tout en favorisant un contact rapide avec la détente

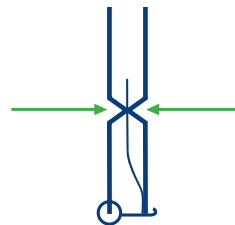

← = approche par l'animal

Type de frappe	Points de frappe recommandés			
	①	②	③	④
Simple	✓	✓	✓	✓

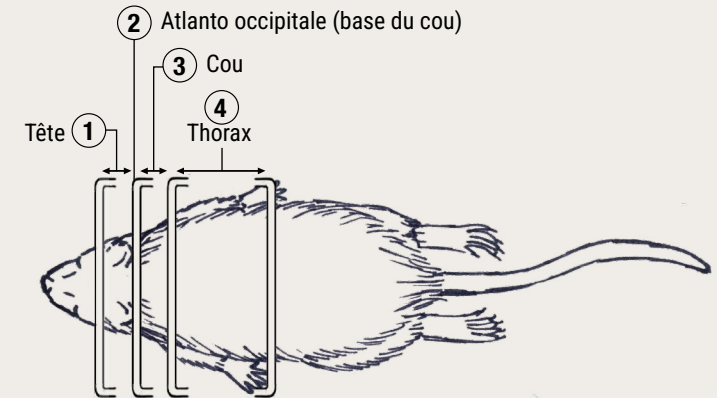

Ces spécifications s'appliquent uniquement aux pièges mortels identifiés pour cette espèce. Pour la liste des pièges certifiés, voir :

quebec.ca/tourisme-et-loisirs/activites-sportives-et-de-plein-air/piegeage/engins/liste-pieges-certifies

fur.ca/fr/liste-de-piege-certifie/

➔ Vérifiez auprès des autorités responsables de la faune pour confirmer la réglementation qui s'applique en lien avec l'utilisation de pièges dans votre secteur de piégeage

Pour obtenir les points de frappe mortels

Passe au sol
à l'appât et/ou au leurre

cadre n° 220
et n° 330

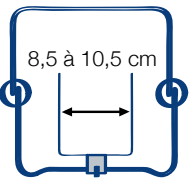

Passe au sol

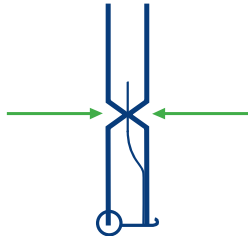

À l'appât et/ou au leurre

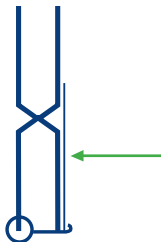

Passe à l'eau
« piège semi-submergé »

cadre n° 220

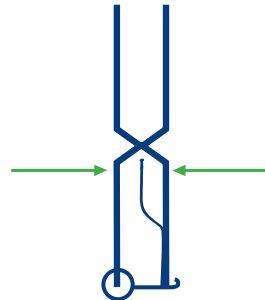
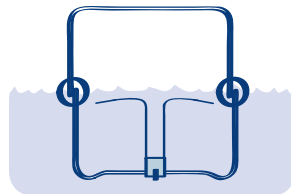

Passe à l'eau « piège submergé »

cadre n° 330

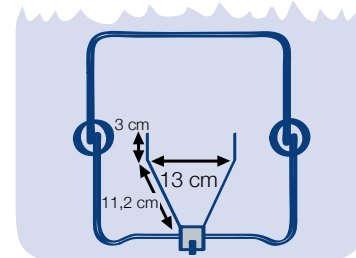

cadre n° 220 et n° 280

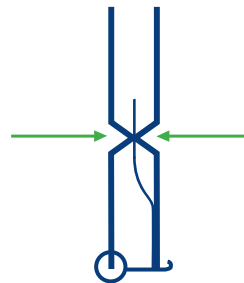
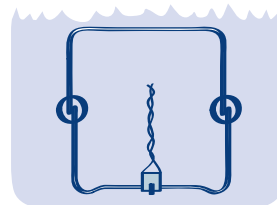

← = approche par l'animal

Types de frappe	Points de frappe recommandés			
	①	②	③	④
Simple		✓	✓	✓
Double*	✓	✓	✓	✓

* Toute combinaison du thorax ④ avec le point ①, ② ou ③.

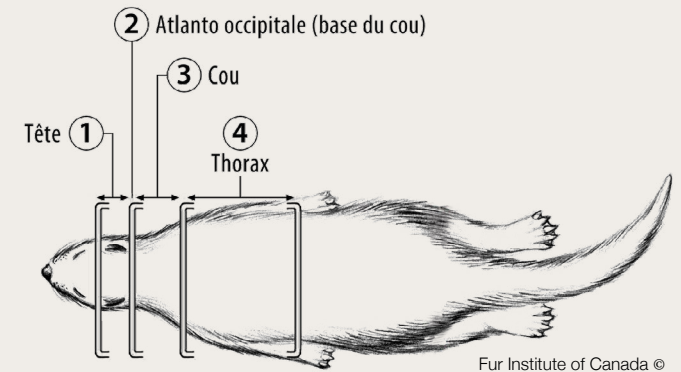

Fur Institute of Canada ©

Ces spécifications s'appliquent uniquement aux pièges mortels identifiés pour cette espèce. Pour la liste des pièges certifiés, voir :

quebec.ca/tourisme-et-loisirs/activites-sportives-et-de-plein-air/piégeage/engins/liste-pieges-certifies

fur.ca/fr/liste-de-piege-certifie/

➔ Vérifiez auprès des autorités responsables de la faune pour confirmer la réglementation qui s'applique en lien avec l'utilisation de pièges dans votre secteur de piégeage

Pour obtenir les points de frappe mortels

(au leurre)
« semi-submergé »

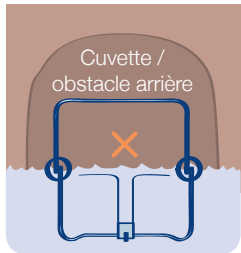

cadre n° 330

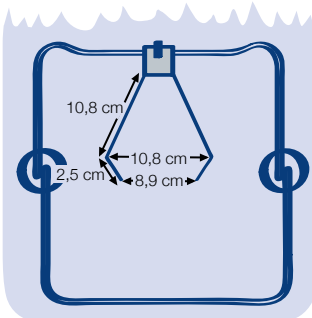

« submergé »

cadre n° 280

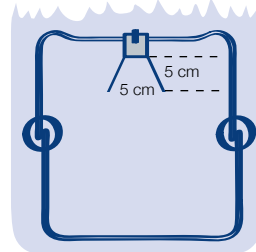

aussi « sur terre »

cadre n° 280 et n° 330

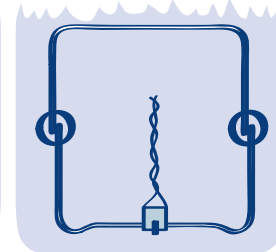

(au leurre)
« au sol »

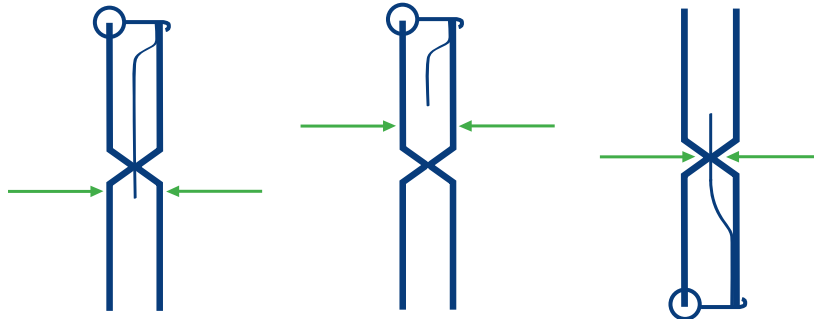
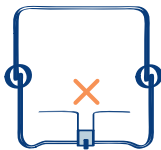

✗ = leurre ← = approche par l'animal

Types de frappe	Points de frappe recommandés			
	①	②	③	④
Simple	✓	✓	✓	✓
Double*	✓	✓	✓	✓

* Toute combinaison du thorax ④ avec le point ①, ② ou ③.

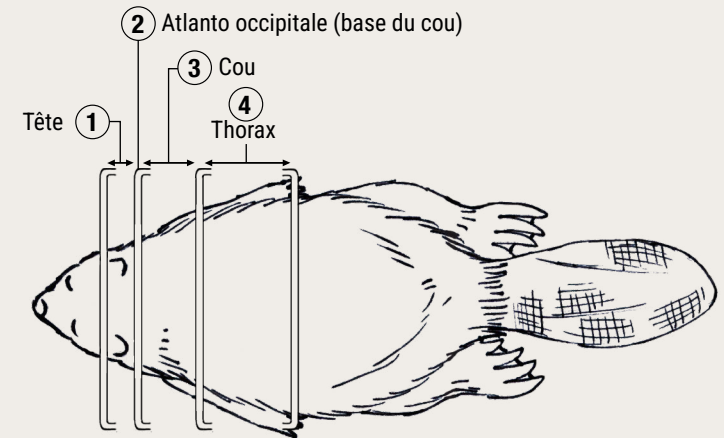

Ces spécifications s'appliquent uniquement aux pièges mortels identifiés pour cette espèce. Pour la liste des pièges certifiés, voir :

quebec.ca/tourisme-et-loisirs/activites-sportives-et-de-plein-air/piégeage/engins/liste-pieges-certifies

fur.ca/fr/liste-de-piege-certifie/

➔ Vérifiez auprès des autorités responsables de la faune pour confirmer la réglementation qui s'applique en lien avec l'utilisation de pièges dans votre secteur de piégeage

Pour obtenir les points de frappe mortels

Boîte-piège « fermée »

Piège en X appâté

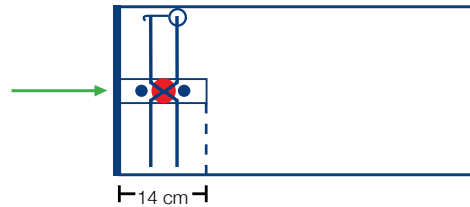

Ouverture réduite, pour une meilleure sélectivité et approche de l'animal

Trappe à rat modifiée

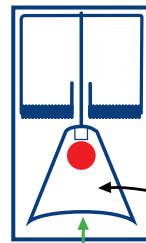

Cône d'approche en plastique

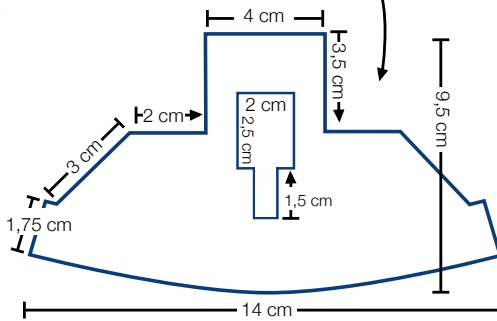
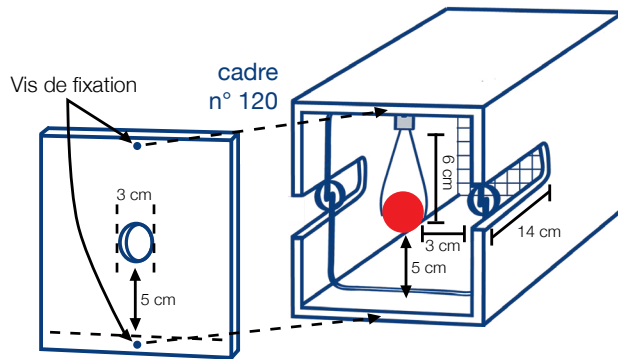

● = appât ← = approche par l'animal

Type de frappe	Points de frappe recommandés			
	①	②	③	④
Simple	✓	✓	✓	✓

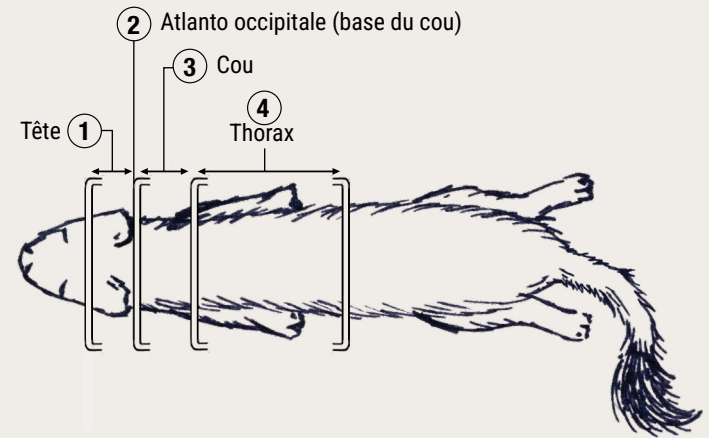

Ces spécifications s'appliquent uniquement aux pièges mortels identifiés pour cette espèce. Pour la liste des pièges certifiés, voir :

quebec.ca/tourisme-et-loisirs/activites-sportives-et-de-plein-air/piégeage/engins/liste-pieges-certifies

fur.ca/fr/liste-de-piege-certifie/

➔ Vérifiez auprès des autorités responsables de la faune pour confirmer la réglementation qui s'applique en lien avec l'utilisation de pièges dans votre secteur de piégeage

Pour obtenir les points de frappe mortels

Boîte-piège

cadre n° 120

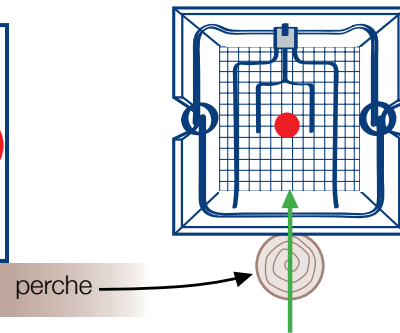
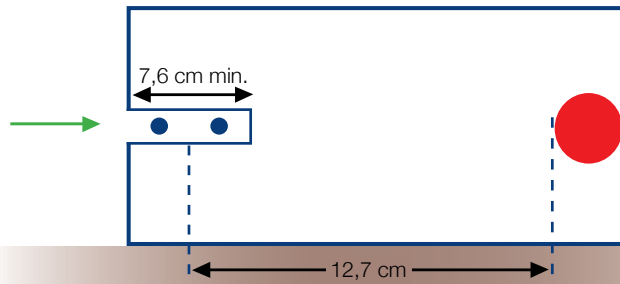
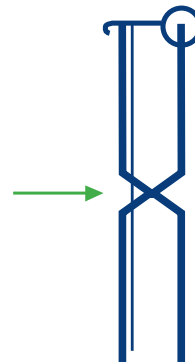
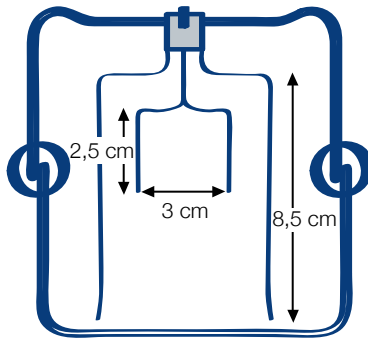

← = approche par l'animal ● = appât

Types de frappe	Points de frappe recommandés			
	①	②	③	④
Simple	✓	✓	✓	✓
Double*	✓	✓	✓	✓

* Toute combinaison du thorax ④ avec le point ①, ② ou ③.

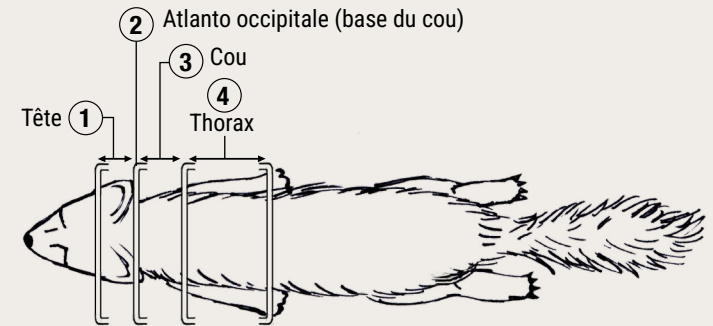

Ces spécifications s'appliquent uniquement aux pièges mortels identifiés pour cette espèce. Pour la liste des pièges certifiés, voir :

quebec.ca/tourisme-et-loisirs/activites-sportives-et-de-plein-air/piégeage/engins/liste-pieges-certifies

fur.ca/fr/liste-de-piege-certifie/

➔ Vérifiez auprès des autorités responsables de la faune pour confirmer la réglementation qui s'applique en lien avec l'utilisation de pièges dans votre secteur de piégeage

Pour obtenir les points de frappe mortels

Sur perche

et Boîte-piège

Avec détente appâtée

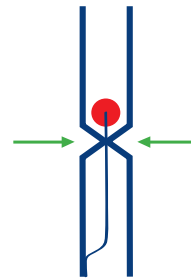
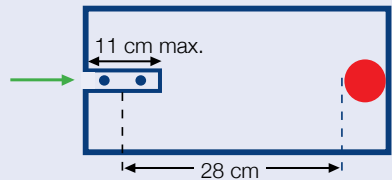
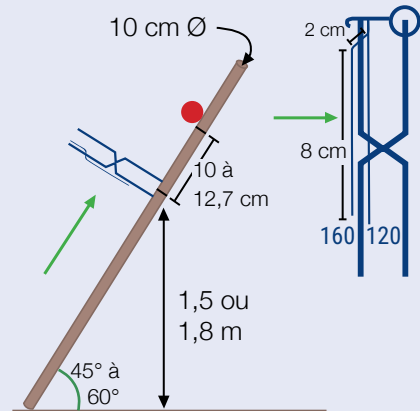
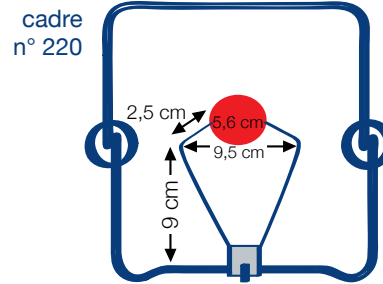
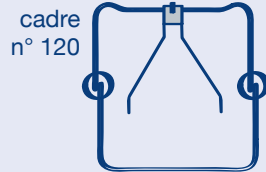
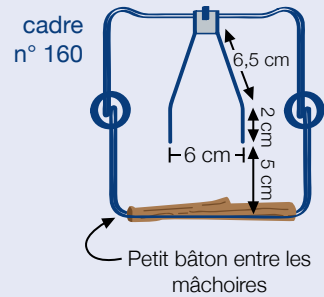

● = appât

← = approche par l'animal

Type de frappe	Point de frappe recommandé			
	①	②	③	④
Simple		✓		

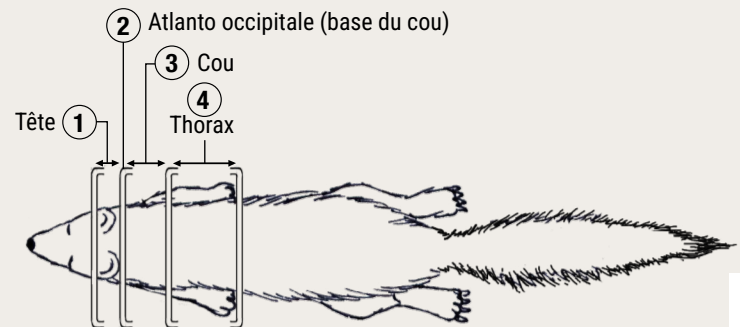

Ces spécifications s'appliquent uniquement aux pièges mortels identifiés pour cette espèce. Pour la liste des pièges certifiés, voir :

quebec.ca/tourisme-et-loisirs/activites-sportives-et-de-plein-air/piégeage/engins/liste-pieges-certifies

fur.ca/fr/liste-de-piege-certifie/

➔ Vérifiez auprès des autorités responsables de la faune pour confirmer la réglementation qui s'applique en lien avec l'utilisation de pièges dans votre secteur de piégeage

Pour obtenir les points de frappe mortels

Sur perche*

cadre n° 220

Boîte-piège*

cadre n° 280

Passé « au sentier »

cadre n° 280

10 cm Ø

11 cm max.

28 cm

28 cm

45°

Perche centrée pour assurer l'approche adéquate de l'animal

* Le choix de la taille du piège et la distance entre l'appât et le centre de ce dernier sont d'une importance capitale pour obtenir des frappes atlanto occipitales.

● = appât

← = approche par l'animal

Les installations surélevées sur perche (verticale ou horizontale) évitent les captures par une patte avant.

Type de frappe	Point de frappe recommandé			
	①	②	③	④
Simple		✓		

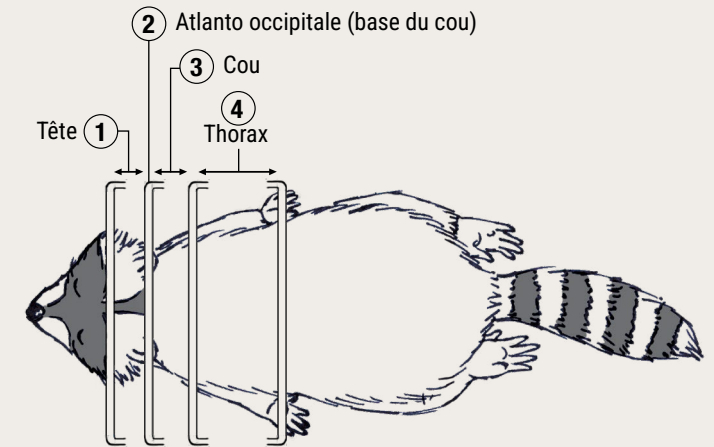

Ces spécifications s'appliquent uniquement aux pièges mortels identifiés pour cette espèce. Pour la liste des pièges certifiés, voir :

quebec.ca/tourisme-et-loisirs/activites-sportives-et-de-plein-air/piegeage/engins/liste-pieges-certifies

fur.ca/fr/liste-de-piege-certifie/

➔ Vérifiez auprès des autorités responsables de la faune pour confirmer la réglementation qui s'applique en lien avec l'utilisation de pièges dans votre secteur de piégeage

Pour obtenir les points de frappe mortels

Détail d'installation

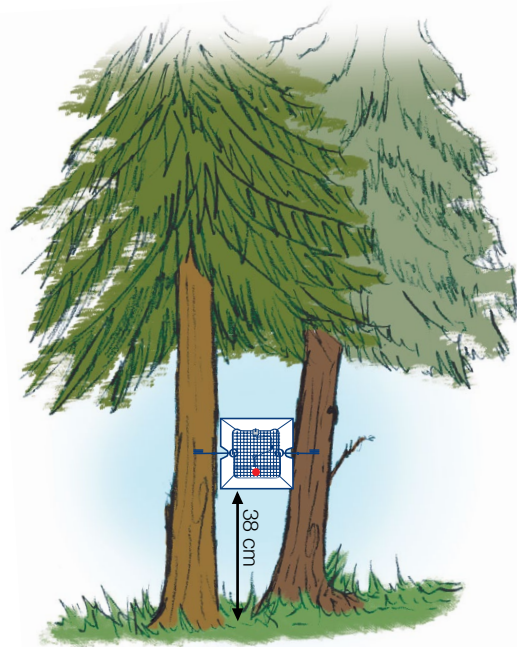

Technique pour inciter le lynx à saisir l'appât avec sa gueule, évitant ainsi une capture par une patte avant.

Détente déclenchée en tirant

cadre n° 280
et n° 330

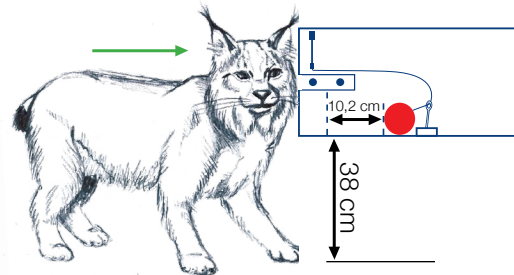
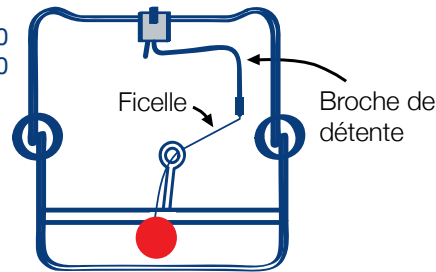

● = appât

← = approche par l'animal

Type de frappe	Point de frappe recommandé			
	①	②	③	④
Simple			✓	

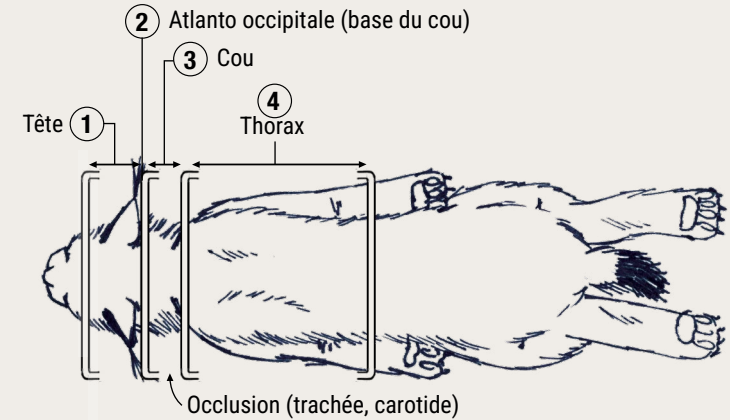

Ces spécifications s'appliquent uniquement aux pièges mortels identifiés pour cette espèce. Pour la liste des pièges certifiés, voir :

quebec.ca/tourisme-et-loisirs/activites-sportives-et-de-plein-air/piegeage/engins/liste-pieges-certifies

fur.ca/fr/liste-de-piege-certifie/

➔ Vérifiez auprès des autorités responsables de la faune pour confirmer la réglementation qui s'applique en lien avec l'utilisation de pièges dans votre secteur de piégeage

Spécifications du câble du collet (acier galvanisé)

Espèces visées	Diamètre (po)	Construction
+ Lynx/lynx roux + Renard/coyote	1/16 et 5/64	1 x 19 et 7 x 7
Loup	3/32 et 5/64	1 x 19 et 7 x 7

Modèle et composants recommandés

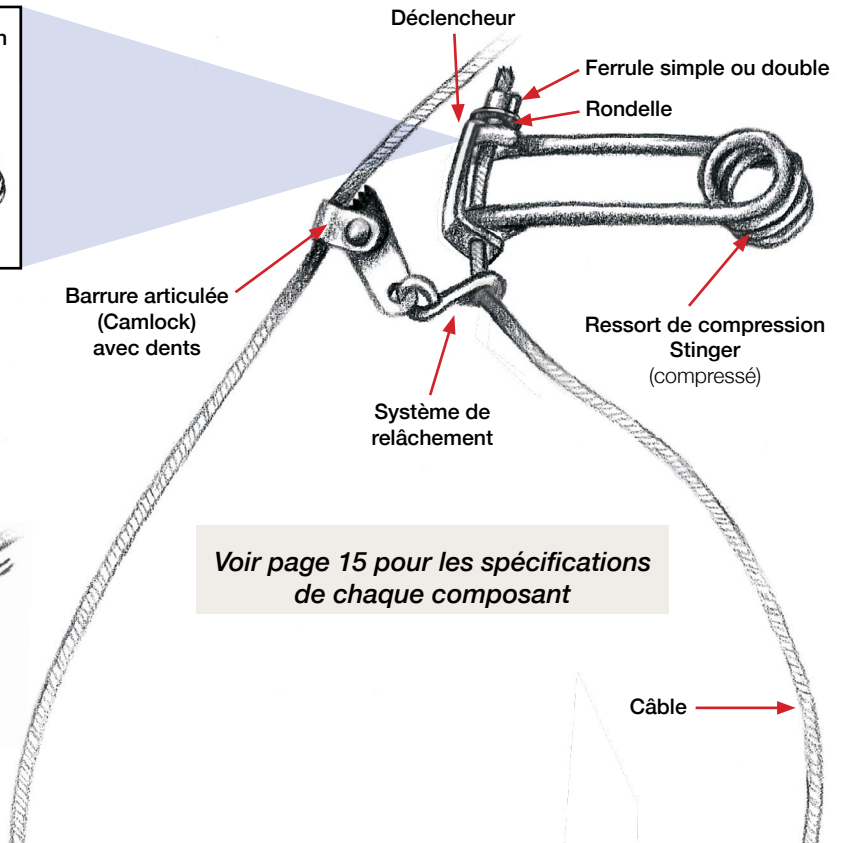
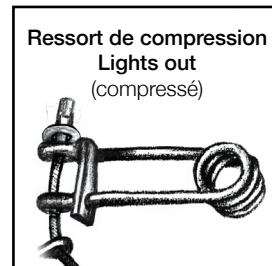

Modèles de systèmes de relâchement

S-Hook + J-Hook

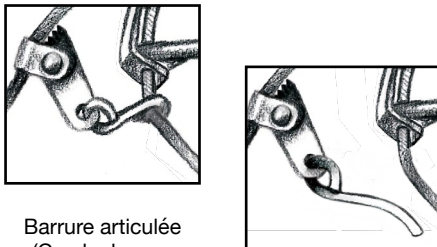

Barrure articulée (Camlock avec dents) et S-Hook

Barrure articulée (Camlock) avec ferrule de relâchement (compressée une fois)

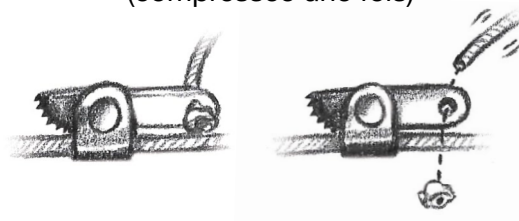

Voir page 15 pour les spécifications de chaque composant

➔ Vérifiez auprès des autorités responsables de la faune pour confirmer la réglementation qui s'applique en lien avec l'utilisation de pièges dans votre secteur de piégeage

Modèles de pièces recommandés

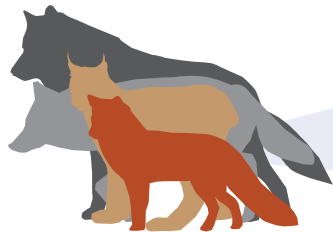

Ressorts de compression

Modèle	Renards	Lynx	Coyote	Loup
*Stinger 22 Mag Economy	✓	✓	✓	
*Stinger 22 Mag Deluxe	✓	✓	✓	✓
*Stinger 33 Mag Deluxe			✓	✓
**Lights Out A1	✓	✓	✓	✓
**Lights Out Signature 75			✓	✓

*Tous les ressorts Stinger sont montés avec le déclencheur #2.

**Tous les ressorts Lights Out sont montés avec les déclencheurs Lights Out incorporés.

Barrures articulées avec dents (ex. : Bridger Sure-Hold Camlock avec dents) ou autres modèles qui restent en place lorsque le ressort de compression est déclenché. Elles doivent être du même diamètre que le câble du collet.

Systèmes de relâchement

Modèle de système de relâchement	Retient renards/lynx	Retient coyote/renards/lynx	Retient loup/coyote/renards/lynx	Relâche cerf de Virginie/mulet, caribou	Relâche wapiti/orignal
				(Pris par une patte)	
Senneker S-Hook 265	✓			✓	✓
Senneker S-Hook 385	✓	✓		✓	✓
Senneker S-Hook 750	✓	✓	✓		✓
Senneker S-Hook 1000	✓	✓	✓		✓
Snare Shop					
S-Hook 285	✓	✓		✓	✓
S-Hook 525	✓	✓	✓		✓
Sullivan S-Hook 280	✓	✓		✓	✓
J-Hook 285	✓	✓		✓	✓
J-Hook 350	✓	✓			✓
Fastach #150 ou ferrule compressée une fois					
câble 1/16 po	✓	✓		✓	✓
câble 3/32 po	✓	✓	✓		✓
câble 5/64 po	✓	✓	✓		✓
Fastach	✓	✓		✓	✓

Note : les valeurs indiquées pour chaque système de relâchement ne correspondent pas nécessairement à celles obtenues lors de la mise à l'essai (ex. : le S-Hook 285 se relâche à 335 lb).

➔ Vérifiez auprès des autorités responsables de la faune pour confirmer la réglementation qui s'applique en lien avec l'utilisation de pièges dans votre secteur de piégeage

Zone de serrage (canidés + félidés)

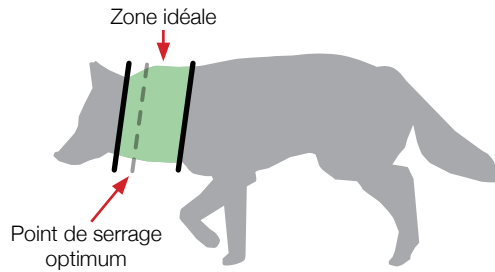

Diamètres et hauteurs des collets

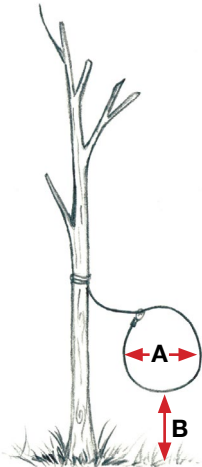

Espèces	A	B
Renard	18 cm (7 po)	18 cm (7 po)
Lynx roux	20,5 cm (8 po)	20,5 cm (8 po)
Lynx	20,5 cm (8 po)	30,5 cm (12 po)
Coyote	25 cm (10 po)	25 cm (10 to 12 po)
Loup	35 cm (14 po)	35 cm (14 po)
Loup (Northern)	40,5 cm (16 po)	45,5 cm (18 po)

Sites d'installation et points d'attache vs zone de serrage (canidés/félidés)

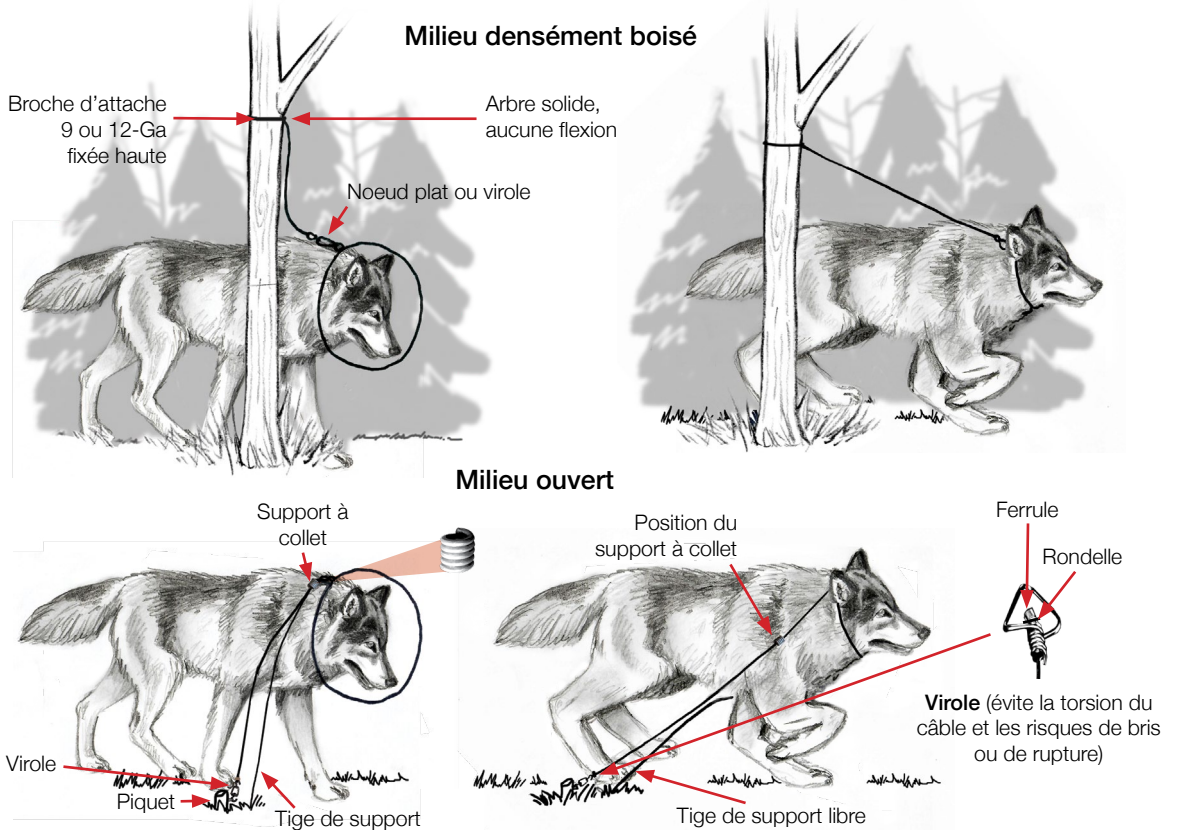

➔ Vérifiez auprès des autorités responsables de la faune pour confirmer la réglementation qui s'applique en lien avec l'utilisation de pièges dans votre secteur de piégeage

Pour éviter la capture et la rétention des cervidés et des animaux d'élevage (bovins, ovins), les collets mortels se doivent d'être assemblés et installés de façon adéquate

Captures accidentelles d'orignaux dans des collets destinés aux loups

Avec une installation conventionnelle

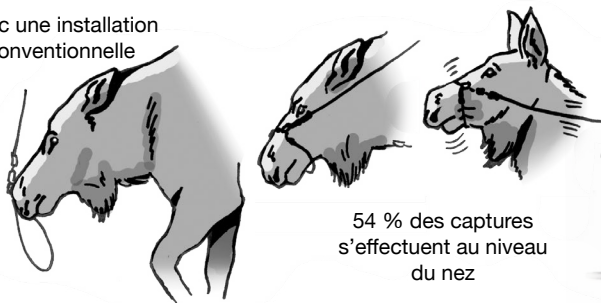

54 % des captures s'effectuent au niveau du nez

Diminution significative des risques de capture par le nez avec l'utilisation d'une broche de déflexion

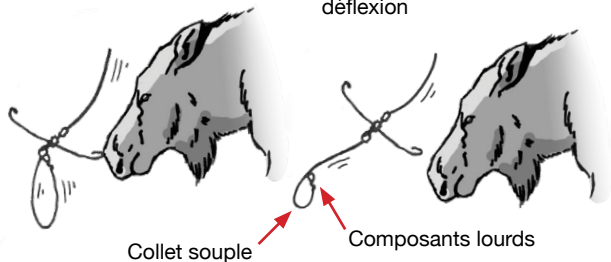

Collet souple

Composants lourds

Broche de déflexion n° 11 (détails d'installation)

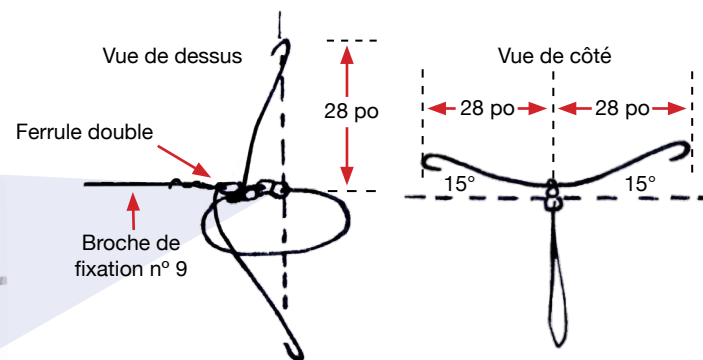

46 % des captures s'effectuent au niveau des pattes (patte arrière dans 75 % des cas)

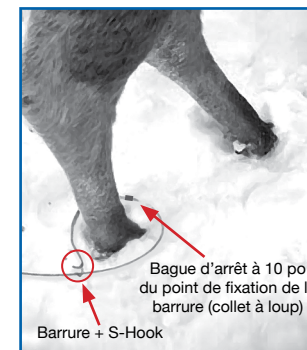

Bague d'arrêt à 10 po du point de fixation de la barrure (collet à loup)
Barrure + S-Hook

Capture par une patte = rupture assurée du S-Hook

➔ Vérifiez auprès des autorités responsables de la faune pour confirmer la réglementation qui s'applique en lien avec l'utilisation de pièges dans votre secteur de piégeage

Généralités d'installation (chiens, aigle, pygargue) - solutions

1. Disposition adéquate des collets et attractifs

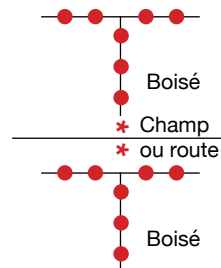
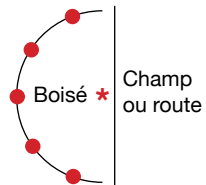
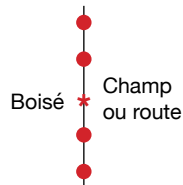
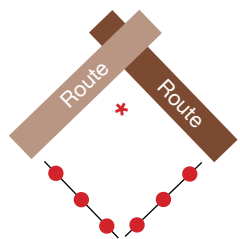
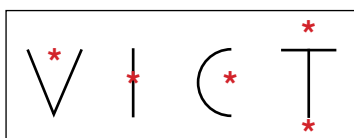

Comportements

Chiens

Canidés (renard, coyote, loup)

Aigle et pygargue

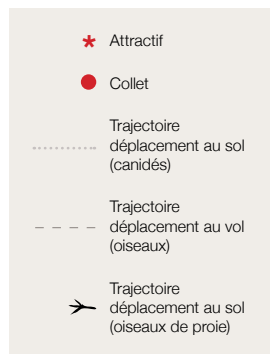
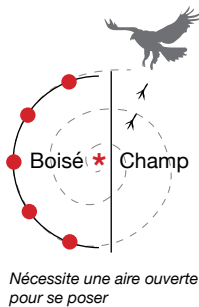
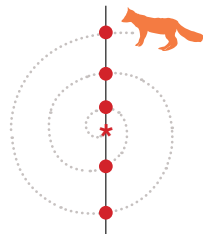
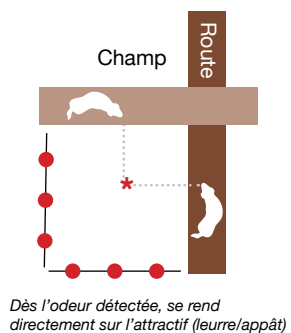

2. Appâts dissimulés (enterrés/dans support à appât/recouvert)

Utilisation d'un support à appât adapté

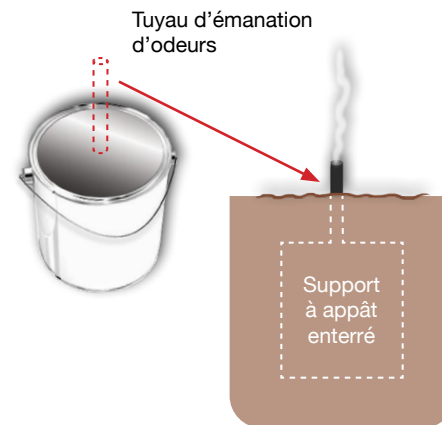

Appât recouvert



► Vérifiez auprès des autorités responsables de la faune pour confirmer la réglementation qui s'applique en lien avec l'utilisation de pièges dans votre secteur de piégeage

Éléments pour éviter les blessures / capture par une patte

Pour toutes les espèces lorsque possible, privilégier un ancrage fixe

Pièges à mâchoires et certains modèles de lacets

Un ajustement adéquat de la détente du piège...

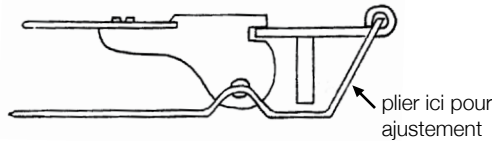

...permettra une capture à un endroit stratégique

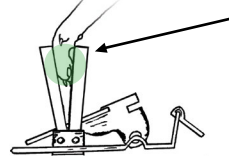

Délai de visite aux 24 heures

Pièges à mâchoires + couvre-patte

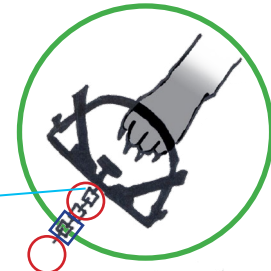

L'utilisation des viroles évite les blessures par torsion

Jean-François Houle ©

Rayon de déplacement = longueur de chaîne X 2

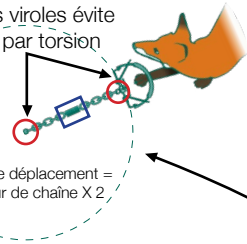

Pièges à mâchoires, lacets et pièges couvre-patte

Ressorts amortisseurs de choc



Robuste (coyote, loup)



Régulier (renard, lynx)

Pour tout système de rétention destiné au raton laveur, au renard et au lynx : système d'ancrage fixe exclusivement.

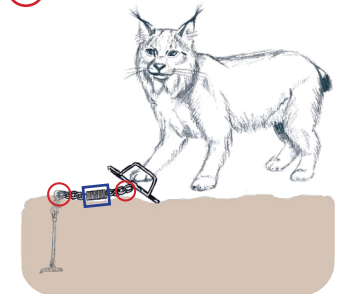
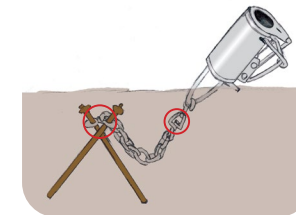

Canidés, lynx et raton laveur :

Avec un système d'ancrage fixe, privilégier une chaîne ou un câble court(e).

Coyote et loup seulement :

Avec un système d'ancrage mobile «grappin», prévoir une chaîne longue (au piège à mâchoires seulement. Voir fiche canidés).



Ancrage fixe ou mobile

Utilisation d'un ressort amortisseur et d'un nombre adéquat de viroles.

○ = virole

□ = ressort amortisseur de choc

Ces spécifications s'appliquent uniquement aux pièges à capture vivante identifiés pour ces espèces. Pour une liste des pièges certifiés, voir :

quebec.ca/tourisme-et-loisirs/activites-sportives-et-de-plein-air/piegeage/engins/liste-pieges-certifies

fur.ca/fr/liste-de-piege-certifie/

➔ Vérifiez auprès des autorités responsables de la faune pour confirmer la réglementation qui s'applique en lien avec l'utilisation de pièges dans votre secteur de piégeage

Détails d'installation pour éviter les blessures

Pièges à mâchoires

Insertion de la chaîne au **centre** du chassis

Lacets

(complet non armé)

(complet armé)

Pièges à mâchoires et lacets

L'utilisation des viroles évite les blessures par torsion

Rayon de déplacement = longueur de chaîne X 2

Avec un système d'ancrage fixe, privilégier une chaîne ou un câble court(e) (voir tableau)

Longueur d'ancrage recommandée

	mobile « grappin »	fixe
Renard	Non recommandé	0,3 m
Coyote	2,5 m	0,5 m
Loup	3 m	1,2 m

Pour toutes les espèces lorsque possible, privilégier un ancrage fixe

Utilisation d'au moins un ressort amortisseur et d'un nombre adéquat de viroles

Avec un système d'ancrage mobile « grappin », utiliser une chaîne longue (voir tableau)

○ = virole
□ = ressort amortisseur de choc

N. B. : Pour tous les types de lacets, système d'ancrage fixe exclusivement

LACETS / PIÈGE À MÂCHOIRES

Points de capture recommandés		
1	2	3
✓	✓	

- 1 Doigts
- 2 Paume
- 3 Patte

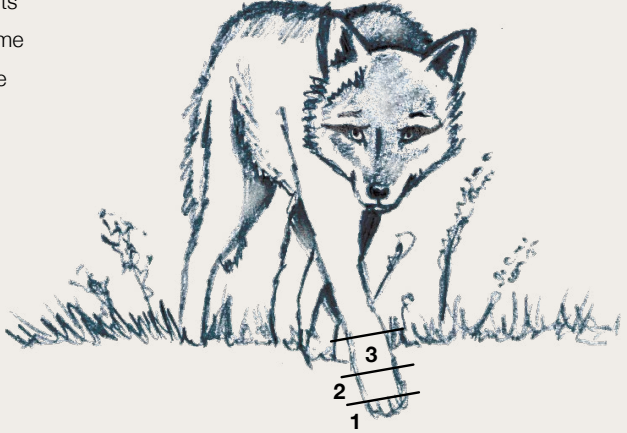

Ces spécifications s'appliquent uniquement aux pièges à capture vivante identifiés pour ces espèces. Pour une liste des pièges certifiés pour le coyote et le loup, voir :

quebec.ca/tourisme-et-loisirs/activites-sportives-et-de-plein-air/piegeage/engins/liste-pieges-certifies

fur.ca/fr/liste-de-piege-certifie/

➔ Vérifiez auprès des autorités responsables de la faune pour confirmer la réglementation qui s'applique en lien avec l'utilisation de pièges dans votre secteur de piégeage

Détails d'installation pour éviter les blessures

Lil' Grizz Get'rz

- Appât sous la détente

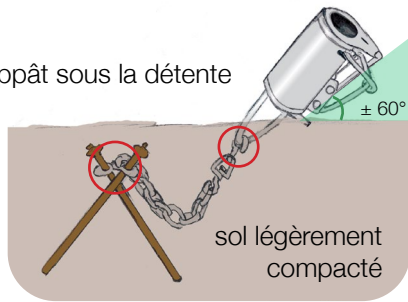

- Ainsi positionnée vers le bas, la tige du ressort frappe sous la patte

Egg trap

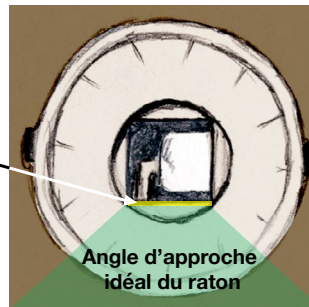

Pour tous les modèles :

- Chaîne/câble court(e)
- 2 viroles
- Ancrage fixe

Duffer et Egg trap :

- Enfoui sous terre (sol compacté)
- Appât sur la détente

Duffer

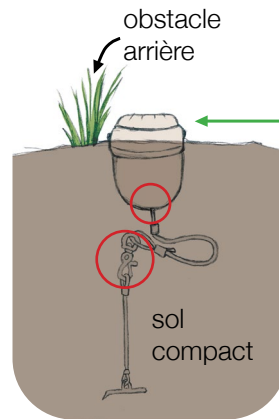
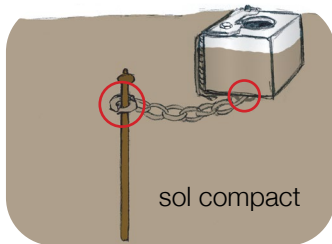

← = approche par l'animal ○ = virole

PIÈGES « COUVRE-PATTE »

Point de capture recommandé

1	2	3
	✓	

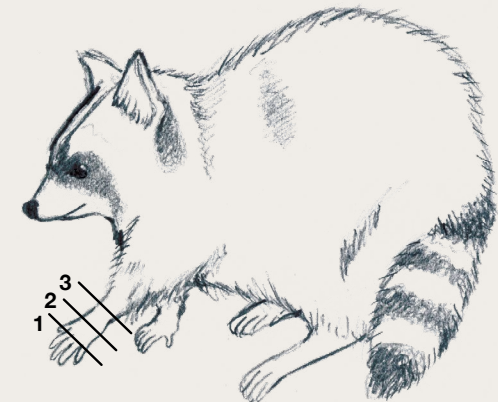

- 1 Doigts
- 2 Paume
- 3 Patte

Ces spécifications s'appliquent uniquement aux pièges à capture vivante identifiés pour cette espèce. Pour une liste des pièges certifiés, voir :

quebec.ca/tourisme-et-loisirs/activites-sportives-et-de-plein-air/piegeage/engins/liste-pieges-certifies

fur.ca/fr/liste-de-piege-certifie/

➔ Vérifiez auprès des autorités responsables de la faune pour confirmer la réglementation qui s'applique en lien avec l'utilisation de pièges dans votre secteur de piégeage

Détails d'installation pour éviter les blessures

ancrage des pièges/lacets

- fixe seulement
- court (long. max. 24,5 cm)

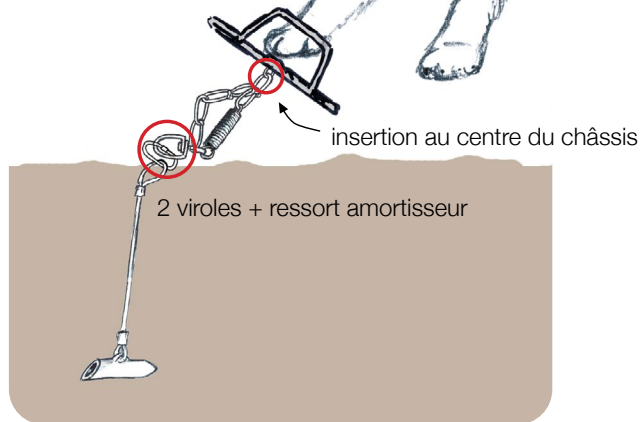

← = approche par l'animal ○ = virole



Favoriser ce type de prise...

...Pour y arriver, positionner adéquatement le piège/lacet

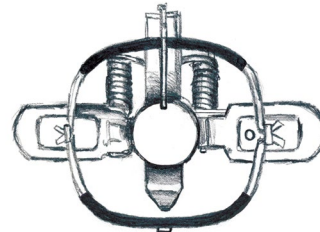

Viser des captures par une patte avant seulement

LACET / PIÈGE À MÂCHOIRES

Points de capture recommandés

1	2	3
✓	✓	

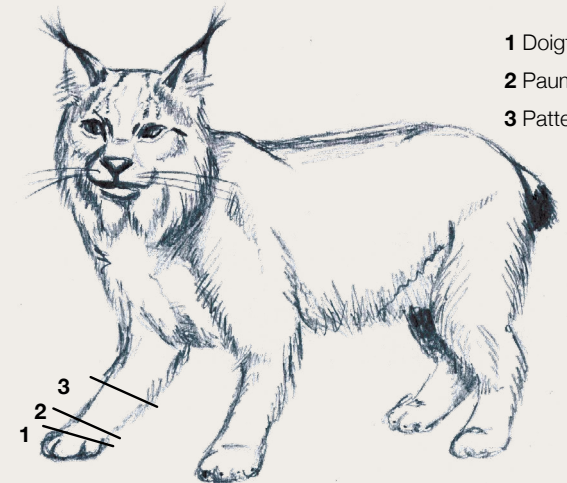

- 1 Doigts
- 2 Paume
- 3 Patte

Ces spécifications s'appliquent uniquement aux pièges à capture vivante identifiés pour cette espèce. Pour la liste des pièges certifiés, voir :

quebec.ca/tourisme-et-loisirs/activites-sportives-et-de-plein-air/piégeage/engins/liste-pieges-certifies

fur.ca/fr/liste-de-piege-certifie/

➔ Vérifiez auprès des autorités responsables de la faune pour confirmer la réglementation qui s'applique en lien avec l'utilisation de pièges dans votre secteur de piégeage

Détails d'installation pour éviter les blessures et le stress

- Cage installée à l'ombre et à l'abri des intempéries (prévention insolation/hypothermie)
- Visite quotidienne, tôt en matinée (prévention insolation/hypothermie)
- Si localisée près d'un cours d'eau, prévoir les fluctuations de niveau (éviter la noyade)
- Sélectionner des sites discrets et tranquilles (éviter le stress)

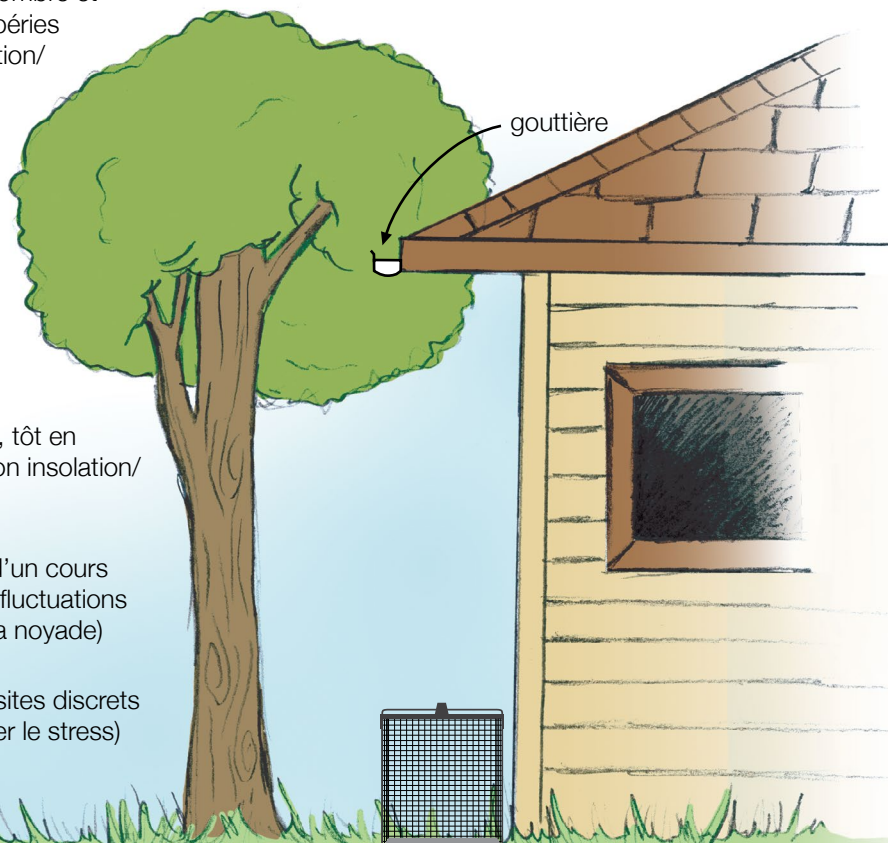

CAGE

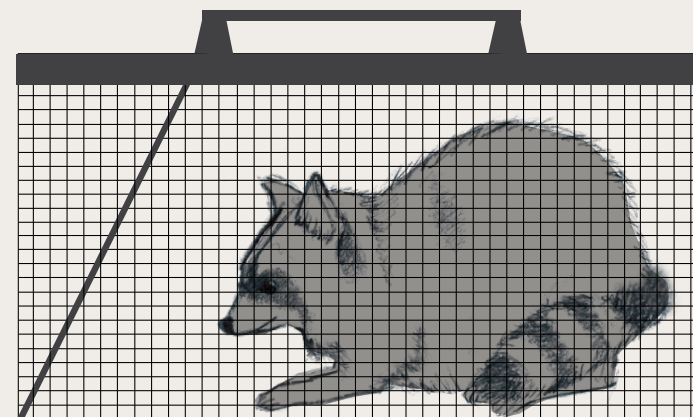

Ces spécifications s'appliquent uniquement aux pièges à capture vivante identifiés pour cette espèce. Pour la liste des pièges certifiés, voir :

quebec.ca/tourisme-et-loisirs/activites-sportives-et-de-plein-air/piegeage/engins/liste-pieges-certifies

fur.ca/fr/liste-de-piege-certifie/

➔ Vérifiez auprès des autorités responsables de la faune pour confirmer la réglementation qui s'applique en lien avec l'utilisation de pièges dans votre secteur de piégeage

Délai de visite = quotidiennement. Installation = fin PM ou de journée.
Visite = tôt en matinée (prévention insolation, hyperthermie, blessures)

Types de cages certifiées (ANIPSC)

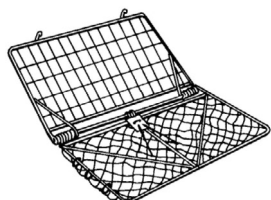

Hancock/Koro

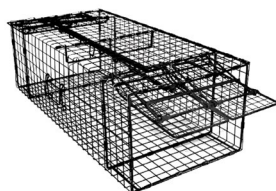

Comstock



Ezee Set/Dam Beaver

Détails d'installation pour éviter hyperthermie, stress, mortalité :

Site couvert et ombragé :

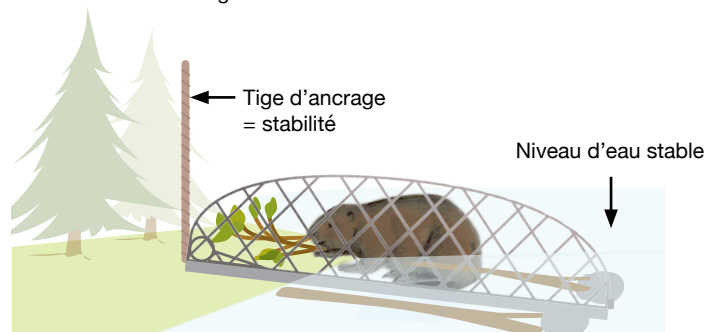

⊗ = position du leurre
(base : tondreux de castor)

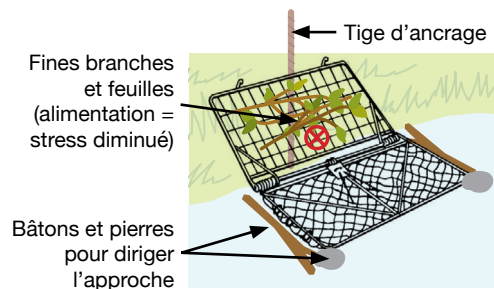

CAGE

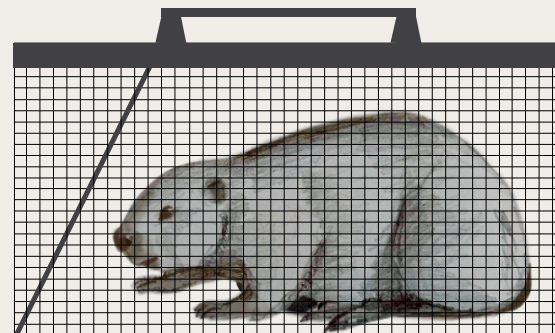

Ces spécifications s'appliquent uniquement aux pièges/cages à capture vivante identifiés certifiés pour le castor. Pour la liste des systèmes à capture vivante, voir :

quebec.ca/tourisme-et-loisirs/activites-sportives-et-de-plein-air/piegeage/engins/liste-pieges-certifies

fur.ca/fr/liste-de-piege-certifie/

➔ Vérifiez auprès des autorités responsables de la faune pour confirmer la réglementation qui s'applique en lien avec l'utilisation de pièges dans votre secteur de piégeage

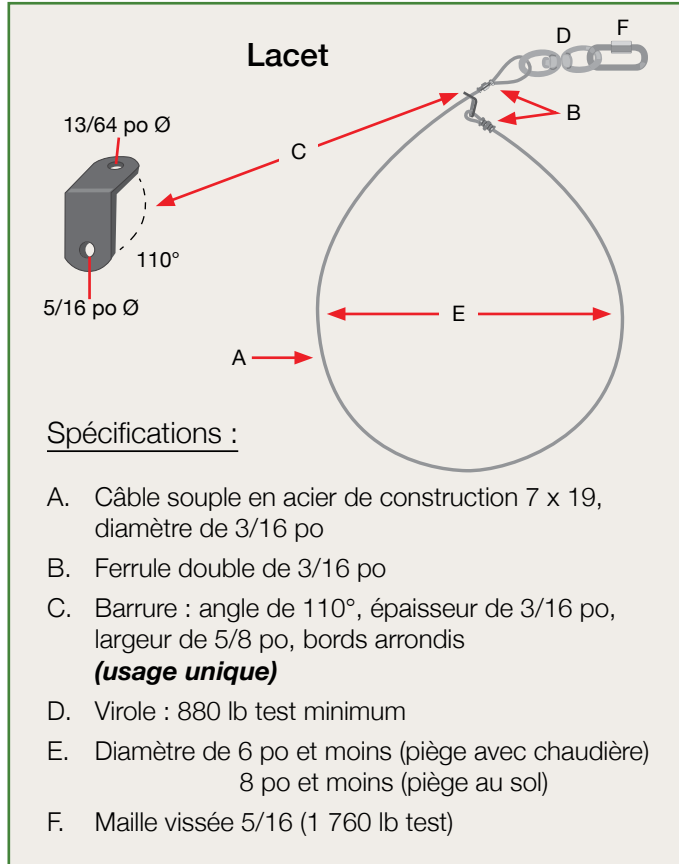

IMPORTANT : l'ancrage fixe assure le fonctionnement de la virole du lacet.

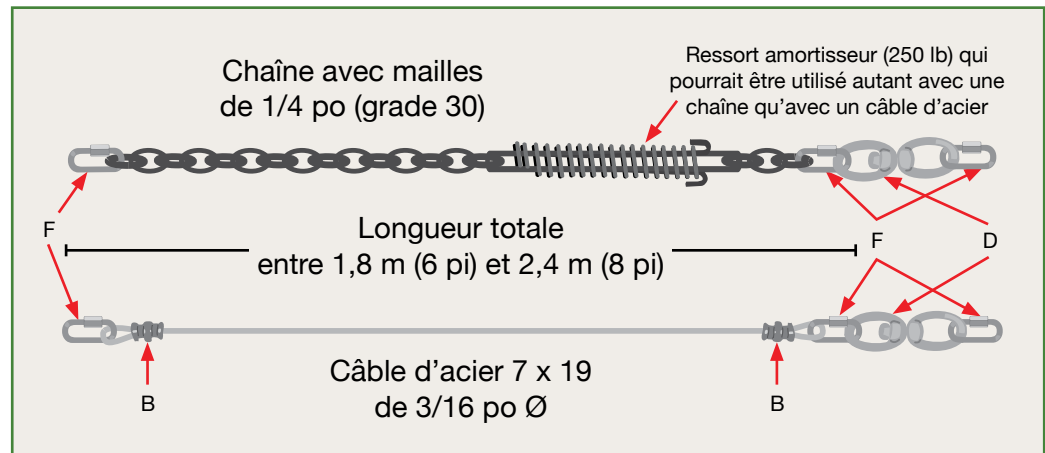
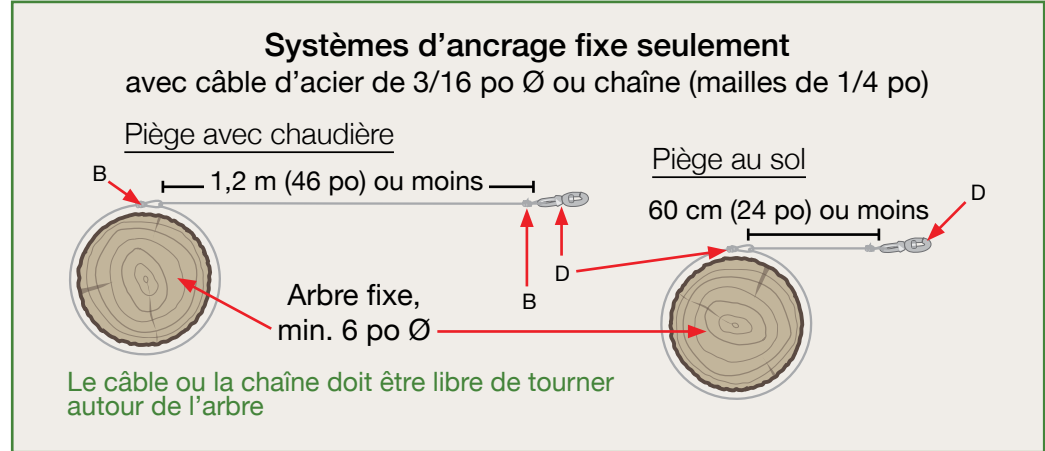

➔ Vérifiez auprès des autorités responsables de la faune pour confirmer la réglementation qui s'applique en lien avec l'utilisation de pièges dans votre secteur de piégeage

LA VIROLE DOIT TOUJOURS ÊTRE FONCTIONNELLE



PIÈGE AVEC CHAUDIÈRE

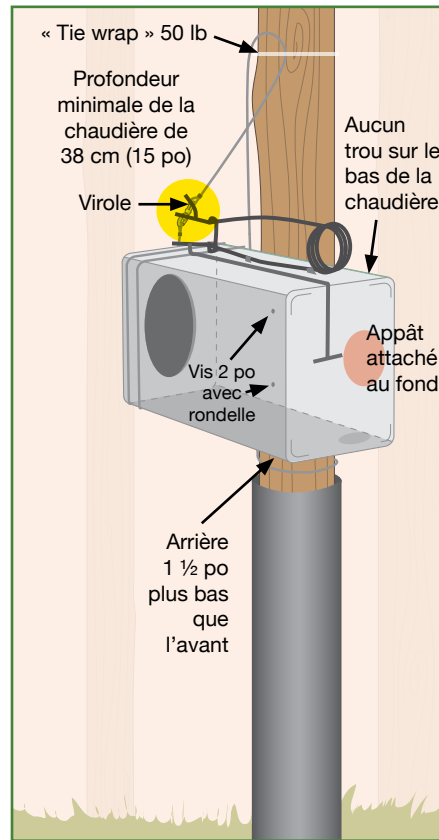
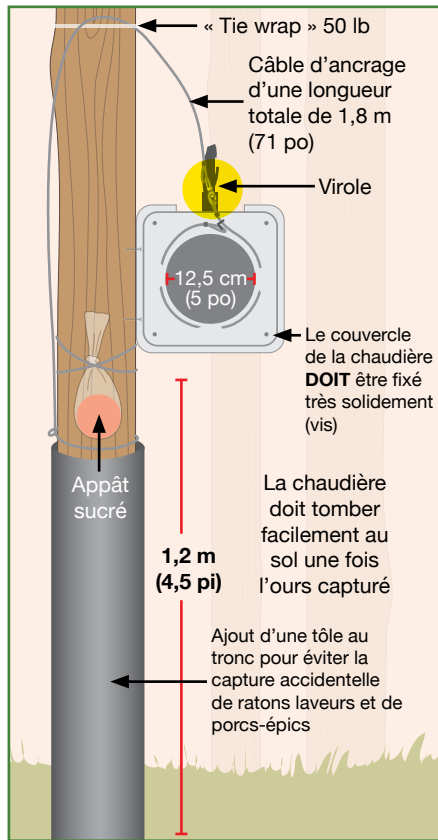

PIÈGE AU SOL

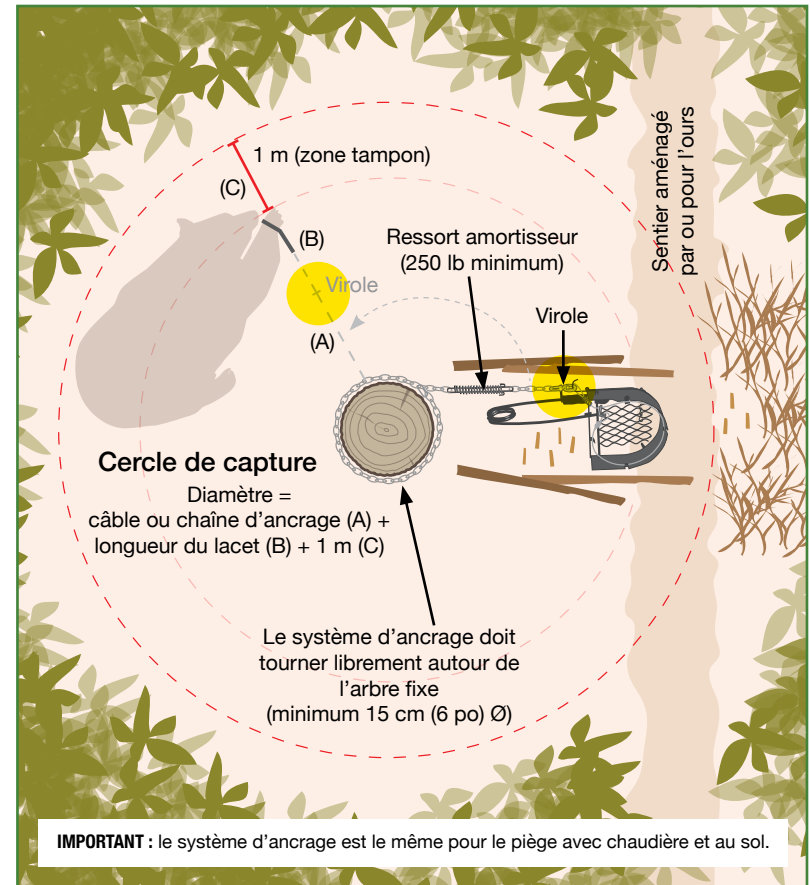

IMPORTANT: le système d'ancrage est le même pour le piège avec chaudière et au sol.

➔ Vérifiez auprès des autorités responsables de la faune pour confirmer la réglementation qui s'applique en lien avec l'utilisation de pièges dans votre secteur de piégeage

PRATIQUES, COMPOSANTS ET MODÈLES DE SYSTÈMES DE CÂBLE RECOMMANDÉS

Le câble de retenue est un engin de piégeage utilisé pour capturer un animal par le cou dans l'objectif de le maintenir vivant, tout en minimisant ses blessures durant la période de contention.

Il est utilisé dans différentes régions de l'Amérique du Nord afin de capturer des coyotes pour divers motifs, principalement là où il y a un risque de captures accidentelles d'espèces non visées, comme les chiens domestiques, le bétail et certaines espèces de gros gibier.

Fabriqués et installés de façon adéquate, les câbles de retenue permettent de capturer les animaux visés et, si nécessaire, de les libérer indemnes, tout comme les espèces non visées.

Les récents et actuels programmes de recherche sur les pièges au Canada et aux USA impliquant des agences gouvernementales, des vétérinaires, des piégeurs et des manufacturiers de pièges ont identifié différentes caractéristiques qui permettront d'atteindre ces buts pour la capture du coyote. Ce document identifie les différents composants que les résultats de recherche ont qualifié de base pour minimiser les blessures et le stress chez les animaux capturés.

Puisque l'efficacité de capture et la sélectivité sont liées aux conditions locales de terrain et des espèces présentes, et peuvent donc varier d'une région à l'autre, nous vous recommandons de consulter les autorités provinciales de la faune et des associations de piégeurs afin de connaître les méthodes de piégeage qui s'appliquent à votre zone de piégeage.

• CÂBLE (CÂBLE D'AVIATION)

- Construction du brin : simple 1 × 19 ou 1 × 7, multi 7 × 7 ou 7 × 19;
- Diamètre : 1/8 po ou 3/32 po. S'il est trop petit, cela augmentera la possibilité de blessures et de mâchouillage du câble par le coyote (fuite).

• BARRURES AVEC REcul

- Modèles avec recul, ex. : Micro Lock, Penny (90-Degree Bend Washer Lock), Kaatz Relax-a-Lock, Berkshire Washer Lock, Reichart™ Washer Lock, No. 4 Gregerson™ Lock, BMI™ Slide Free Lock;
- Passives, non activées mécaniquement, mais par l'animal lui-même;
- Pas de barrures activées mécaniquement (ex. : Ram Power Snare, Stinger Spring, Amberg Spring).

• BOUCLE DU CÂBLE DE RETENUE (FIGURES 1, 3)

- Dimension (diamètre) : minimum 10 po, maximum 12 po;
- Hauteur à partir du sol jusqu'au bas de la boucle : 10 po;
- Bague d'arrêt pour chevreuil (afin de prévenir une capture par la patte) : ferrule simple compressée sur le câble pour permettre une fermeture maximale de la boucle à un diamètre de 2 ½ po.

• VIROLE

- Installer la virole numéro 1 sur le câble, le plus près possible de l'extrémité de la boucle de 10 à 12 po de diamètre du collet; (FIGURES 1, 4)
- Installer la virole numéro 2 à l'extrémité du câble de rallonge qui est fixé au point fixe d'ancrage. La rallonge de câble doit être la plus courte possible; (FIGURES 1, 4)
- L'animal capturé doit pouvoir tourner librement autour (360°) du point fixe d'ancrage. (FIGURES 4, 5, 6)

• RALLONGE AU CÂBLE (FIGURE 2)

Doit être la plus courte possible pour prévenir une action « de fouet » quand le coyote atteint, en mouvement, la pleine extension du câble. Ceci réduit le risque de blessures et d'emmêlement possible du câble, qui pourrait entraîner la mort. (FIGURE 4)

• POINT D'ANCRAGE

Le câble de retenue ou celui de sa rallonge doit être ancré à un point solide (fixe) directement par une virole. Le câble DOIT pouvoir tourner librement tout autour de ce point d'ancrage. (FIGURES 4, 5, 6)

Pour le point d'ancrage fixe, une tige de métal de 30 po (75 cm) peut être utilisée (piquet). Dans un substrat meuble, utiliser un piquet double. On peut également se servir d'un ancrage avec câble (ex. : Berkshire, Finned) ou d'un arbre fixe.

• EMMÊLEMENT DU CÂBLE

Il NE DOIT PAS se produire d'emmêlement du câble ou de sa rallonge. Les viroles DOIVENT pouvoir fonctionner librement durant la période de contention. (FIGURE 4)

• SYSTÈME DE RELÂCHEMENT (GROS GIBIER ET BÉTAIL) (FIGURES 2, 3)

Un système de relâchement adéquat est ajouté à la barrure afin de permettre la fuite d'espèces non visées. Vérifiez la résistance appropriée pour chaque espèce.

➔ Vérifiez auprès des autorités responsables de la faune pour confirmer la réglementation qui s'applique en lien avec l'utilisation de pièges dans votre secteur de piégeage

FIGURE 1

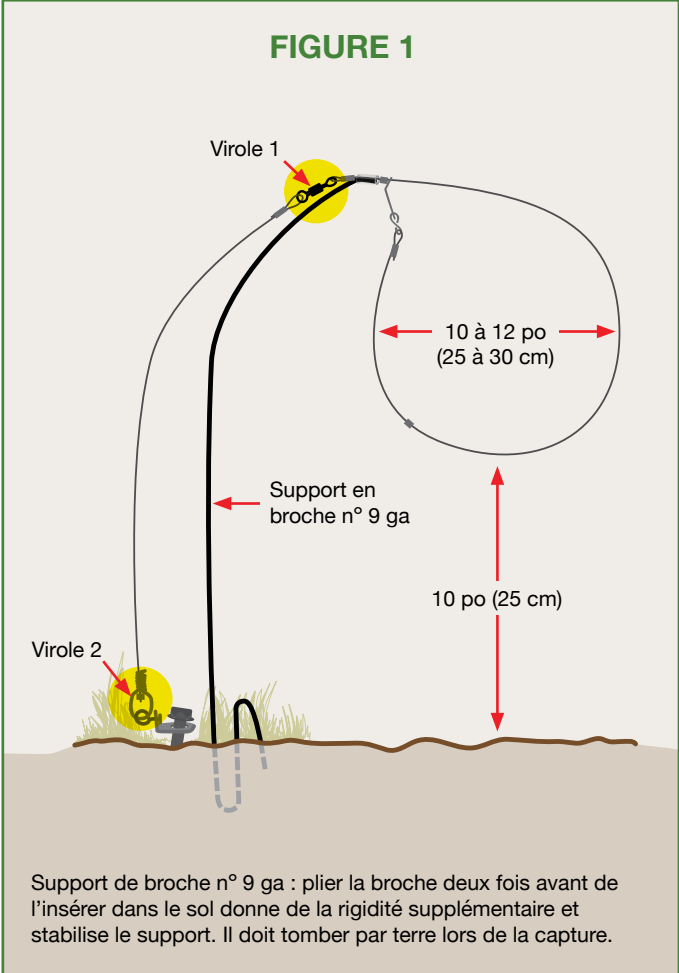

FIGURE 2

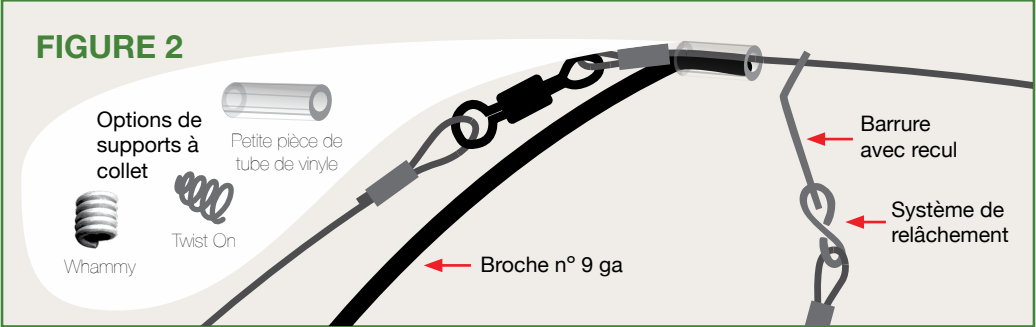
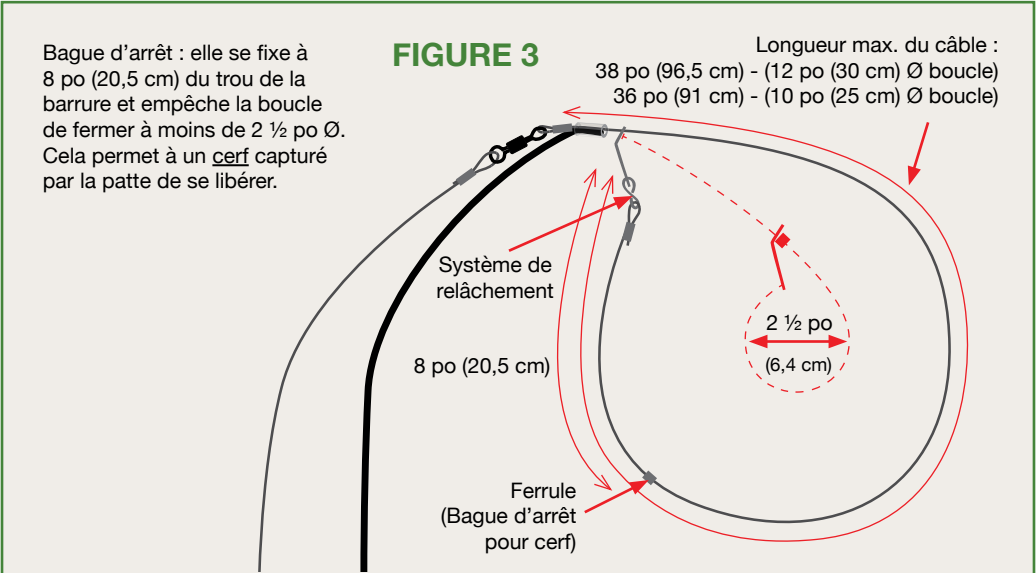
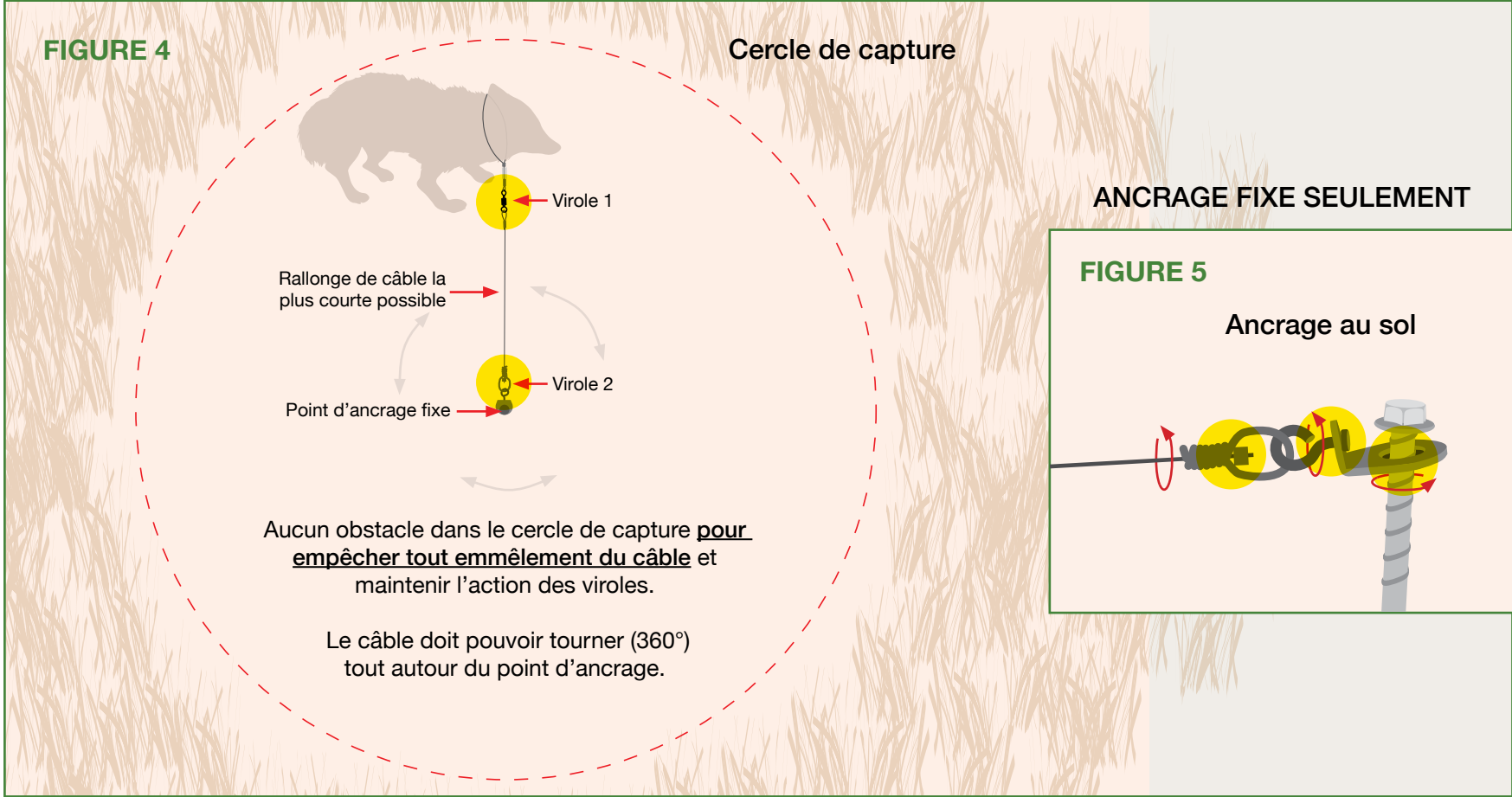

FIGURE 3



➔ Vérifiez auprès des autorités responsables de la faune pour confirmer la réglementation qui s'applique en lien avec l'utilisation de pièges dans votre secteur de piégeage

! PAS D'EMMÈLEMENT DU CÂBLE LES VIROLES DOIVENT TOUJOURS ÊTRE FONCTIONNELLES





Meilleures pratiques de piégeage

COYOTE

CAPTURE VIVANTE

COLLETS
À CAPTURE VIVANTE



➔ Vérifiez auprès des autorités responsables de la faune pour confirmer la réglementation qui s'applique en lien avec l'utilisation de pièges dans votre secteur de piégeage

CÂBLES DE RETENUE POUR COYOTE CONFORMES AUX NORMES ANIPSC* DESCRIPTION DES COMPOSANTS

KAATZ RELAX-A-LOCK, BERKSHIRE LOCK, 90-DEGREE BEND WASHER LOCK (PENNY LOCK) ET MICRO LOCK



Kaatz Relax-a-Lock



Berkshire
Washer Lock



90-Degree Bend
Washer Lock
(Penny Lock)



Micro Lock

CARACTÉRISTIQUES DU CÂBLE ET DE L'INSTALLATION

- Câble d'aviation de diamètre 3/32 po, 7 × 7 ou 1 × 19 (boucle et rallonge).
- Longueur totale de 6 pi (1,83 m) composée de deux parties : 38 po (96,5 cm) pour la boucle de capture et 34 po (86,5 cm) pour la rallonge.
- Une première virole n° 8 placée entre la boucle et la rallonge le plus près possible de la boucle. La boucle de capture est de 12 po (30 cm) de diamètre.
- Une deuxième virole n° 9 installée au point d'ancrage fixe.
- Une ferrule (bague d'arrêt) fixée à 8 po (20,5 cm) du trou de la barrure afin de produire une boucle minimale de 2,5 po de diamètre pour éviter une capture de cerf par la patte.
- Un système de relâchement (ferrule écrasée au bout du câble du collet) installé derrière la barrure et conçu pour ouvrir à 350 lb.
- Un bout de tube de vinyle utilisé comme support à collet.
- Hauteur entre le sol (ou neige compactée) et le bas de la boucle du collet : entre 9 et 12 po (23-30 cm).

*Accord sur les normes internationales de piégeage sans cruauté

Source : Association of Fish and Wildlife Agencies, USA

© Tous droits réservés
Fédération des Trappeurs Gestionnaires du Québec
Institut de la Fourrure du Canada
Ministère de l'Environnement, de la Lutte contre les changements
climatiques, de la Faune et des Parcs

ÉDITION

Fédération des Trappeurs Gestionnaires du Québec
Février 2024 (4^e édition modifiée)

DÉPÔT LÉGAL

Bibliothèque et Archives nationales du Québec 2024
ISBN : 978-2-924030-33-2
978-2-924030-34-9 (PDF)