



FUR INSTITUTE OF CANADA | INSTITUT DE LA FOURRURE DU CANADA



FICHES D'IDENTIFICATION DE PIÈGES CERTIFIÉS

NORMES INTERNATIONALES DE PIÈGEAGE SANS CRUAUTÉ

JANVIER 2024



FUR INSTITUTE
OF CANADA

INSTITUT DE LA FOURRURE
DU CANADA

Publication autorisée par le **Comité canadien des directeurs de la Faune.**

Tout droit réservés. Il est interdit de reproduire ou transmettre le contenu de la présente publication, sous quelque forme ou par quel moyen que ce soit sans l'autorisation écrite préalable de l'Institut de la fourrure du Canada.

ISBN : 978-0-9694537-7-2

Périodicité : annuelle

Cette publication a été produite sous la direction de :

Pierre Canac-Marquis

Coordonnateur du programme canadien de recherche et de certification de pièges, Institut de la fourrure du Canada

JANVIER 2024

TABLE DES MATIÈRES

Chapitre 1 - PIÈGES MORTELS

BÉLISLE « CLASSIQUE »	7
BÉLISLE « SUPER X »	9
BMI « BODY GRIPPER »	11
BRIDGER	13
DUKE	15
CONV (Pays-Bas)	17
EIABZUGSEISEN (Allemagne)	18
FMB + FS (Pays-Bas)	19
HZ (Pays-Bas)	20
KLEINER SCHWANENHALS (Allemagne)	21
KT-140 (Russie)	22
KORO	23
LDL, SÉRIE « B » ET « C MAGNUM »	25
LDL, SÉRIE « C »	27
OUELL	29
RUDY	31
SAUVAGEAU 1000-11 F	33
SAUVAGEAU « SÉRIE 2001 »	35
SAUVAGEAU C120 MAGNUM	37
SAUVAGEAU C120 « REVERSE BEND »	39
SPECIES SPECIFIC DISLOCATOR HALF MAGNUM	41
TRIPLE M	43
VICTOR	44
WOODSTREAM ONEIDA VICTOR CONIBEAR	45
WOODSTREAM ONEIDA VICTOR « NORTHWOODS »	47
WOODSTREAM ONEIDA VICTOR CONIBEAR « STAINLESS STEEL »	49
WCS « TUBE TRAP INT'L »	50

Chapitre 2 - PIÈGES À CAPTURE VIVANTE

BÉLISLE «LACET»	53
BEER	55
BREATHE EASY	56
BRIDGER ALASKAN NO 5	57
BRIDGER BRAWN	58
BRIDGER « COIL SPRINGS » MÂCHOIRES DÉCALÉES + LAMINÉES	59
BRIDGER « T3 »	61
COMSTOCK	62
DAM BEAVER	63
DUFFER	64
DUKE	65
DUKE DP	66
EGG TRAP	67
EZEE SET	68
HANCOCK	69
KORO "KLAM"	70
LAY	71
LIL' GRIZZ GETRZ	72
LIVESTOCK PROTECTION	73
MB	74
MUSKWA	75
NO-BS-LURES	76
ONEIDA VICTOR « COIL SPRINGS » MÂCHOIRES DÉCALÉES + LAMINÉES	77
ONEIDA VICTOR «COIL SPRINGS» NO 3 MÂCHOIRES NON-DÉCALÉES + LAMINÉES	79
ONEIDA VICTOR «SOFT CATCH»	81
ONEIDA VICTOR «SOFT CATCH» NO 3 (MODIFIÉ POUR LE LOUP)	83
RUDY RED WOLF	84

Chapitre 1
PIÈGES MORTELS



Fiche d'identification de pièges certifiés

BÉLISLE « CLASSIQUE »

JANVIER 2024

PIÈGE ARMÉ



PIÈGE FERMÉ

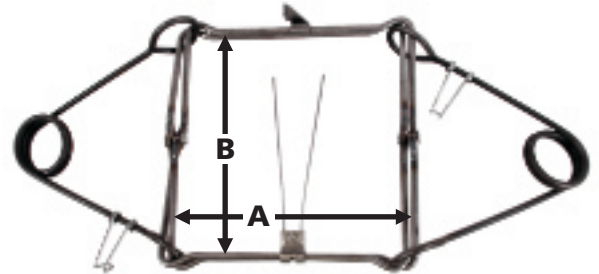

MODÈLE	CERTIFICATION ANIPSC		MESURE INTÉRIEURE PRISE SUR LA MÊME MÂCHOIRE (PIÈGE FERMÉ)	
	NUMÉRO	ESPÈCES VISÉES	LARGEUR (A)	HAUTEUR (B)
120		Rat musqué (sous l'eau)	5 po (128 mm)	5 po (128 mm)
220	QRG	Rat musqué (sous l'eau), raton laveur	7 ^{3/4} po (197 mm)	7 ^{3/4} po (197 mm)
330	QCF	Rat musqué (sous l'eau), castor	10 po (254 mm)	10 po (254 mm)

EMPLACEMENT DU
NUMÉRO DE CERTIFICATION



Nom commercial du piège :

BÉLISLE « CLASSIQUE »

PIÈGE FERMÉ

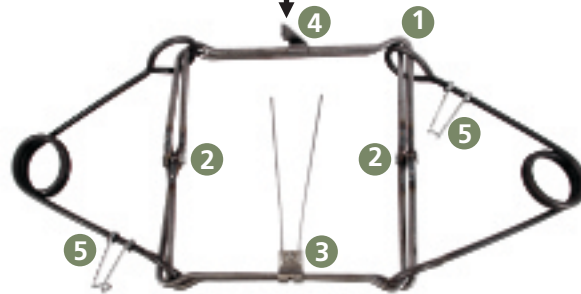

CARACTÉRISTIQUES



1



2



3



4



5



Fiche d'identification de pièges certifiés

BÉLISLE « SUPER X »

JANVIER 2024

PIÈGE ARMÉ



PIÈGE FERMÉ

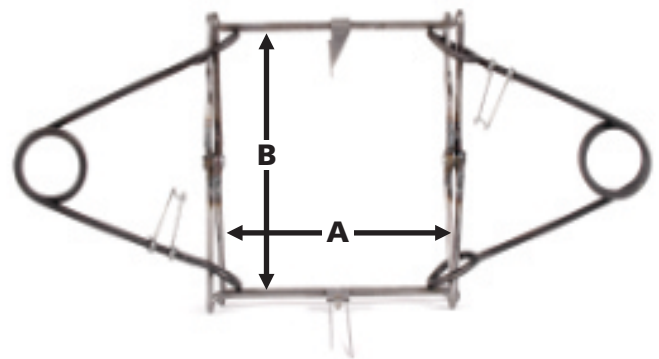

MODÈLE	CERTIFICATION ANIPSC		MESURE INTÉRIEURE PRISE SUR LA MÊME MÂCHOIRE (PIÈGE FERMÉ)	
	NUMÉRO	ESPÈCES VISÉES	LARGEUR (A)	HAUTEUR (B)
SUPER X 110 (1 RESSORT)	QAK	Rat musqué (sous l'eau et sur terre), hermine	4 ⁵ / ₈ po (120 mm)	4 ⁷ / ₈ po (123 mm)
SUPER X 120	QMC	Martres, pékan, rat musqué (sous l'eau et sur terre), hermine	4 ⁵ / ₈ po (120 mm)	4 ⁷ / ₈ po (123 mm)
SUPER X 160	QRF	Raton laveur, pékan, martres, rat musqué (sous l'eau)	6 ¹ / ₄ po (158 mm)	6 ¹ / ₈ po (155 mm)
SUPER X 220	QRE	Raton laveur, pékan, rat musqué (sous l'eau), loutre	7 ¹ / ₄ po (185 mm)	6 ⁷ / ₈ po (175 mm)
SUPER X 280	QCG	Castor, raton laveur, rat musqué (sous l'eau), loutre, lynx du Canada, lynx roux	8 ⁵ / ₃₂ po (208 mm)	8 ¹ / ₈ po (207 mm)
SUPER X 330	QCC	Castor, rat musqué (sous l'eau), loutre, lynx du Canada, lynx roux	10 ⁷ / ₁₆ po (265 mm)	10 ¹ / ₈ po (257 mm)

EMPLACEMENT DU
NUMÉRO DE CERTIFICATION



Nom commercial du piège :
BÉLISLE « SUPER X »

PIÈGE FERMÉ

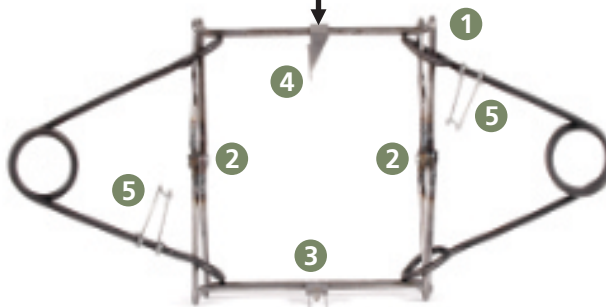

CARACTÉRISTIQUES



1



2



3



4



5



Fiche d'identification de pièges certifiés

JANVIER 2024

BMI « BODY GRIPPER »

PIÈGE ARMÉ



PIÈGE FERMÉ

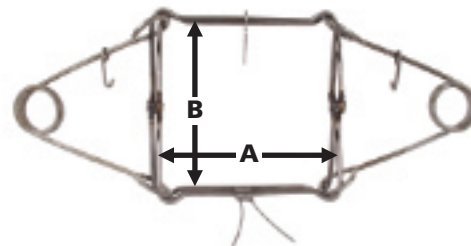

MODÈLE	CERTIFICATION ANIPSC		MESURE INTÉRIEURE PRISE SUR LA MÊME MÂCHOIRE (PIÈGE FERMÉ)	
	NUMÉRO	ESPÈCES VISÉES	LARGEUR (A)	HAUTEUR (B)
BMI 60	QEC	Rat musqué (sous l'eau), hermine	3 ³ / ₄ po (94 mm)	4 ¹ / ₂ po (114 mm)
BMI 110 (1 RESSORT)		Rat musqué (sous l'eau)	4 ³ / ₄ po (121 mm)	4 ⁵ / ₈ po (120 mm)
BMI 110 MAG (1 RESSORT)		Rat musqué (sous l'eau)	4 ³ / ₄ po (121 mm)	4 ⁵ / ₈ po (120 mm)
BMI 120	QAD	Rat musqué (sous l'eau et sur terre)	4 ³ / ₄ po (121 mm)	4 ⁵ / ₈ po (120 mm)
BMI 120 MAGNUM	QAE	Rat musqué (sous l'eau et sur terre), hermine	4 ³ / ₄ po (121 mm)	4 ⁵ / ₈ po (120 mm)
BMI 126 MAGNUM	OMB	Rat musqué (sous l'eau et sur terre), hermine, martres	4 ³ / ₄ po (121 mm)	4 ³ / ₄ po (121 mm)
BMI 160	ORF	Rat musqué (sous l'eau), raton laveur	6 po (152 mm)	6 po (152 mm)
BMI 220	ORG	Rat musqué (sous l'eau), raton laveur, lynx du Canada, lynx roux	7 po (178 mm)	6 ⁷ / ₈ po (175 mm)
BMI 220 MAGNUM	QLA	Rat musqué (sous l'eau), lynx du Canada, lynx roux	7 po (178 mm)	6 ⁷ / ₈ po (175 mm)
BMI 280	OCG	Rat musqué (sous l'eau), castor, raton laveur, lynx du Canada, lynx roux	8 ³ / ₈ po (213 mm)	8 ³ / ₈ po (213 mm)
BMI 280 MAGNUM	QRM	Rat musqué (sous l'eau), raton laveur, lynx du Canada, lynx roux	8 ³ / ₈ po (213 mm)	8 ³ / ₈ po (213 mm)
BMI 330	OCF	Rat musqué (sous l'eau), castor	10 ³ / ₈ po (264 mm)	9 ³ / ₄ po (248 mm)
BT 300	QCN	Rat musqué (sous l'eau), castor	10 ³ / ₈ po (264 mm)	8 ³ / ₈ po (213 mm)

EMPLACEMENT DU
NUMÉRO DE CERTIFICATION



Nom commercial du piège :

BMI « BODY GRIPPER »

PIÈGE FERMÉ

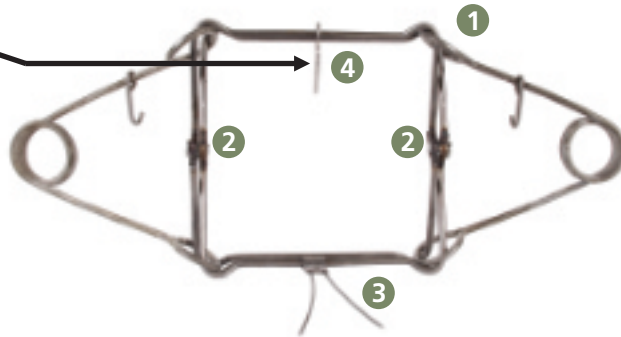

CARACTÉRISTIQUES



«BODY GRIPPER»

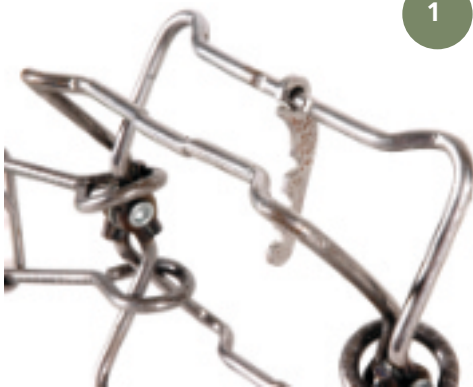

«BODY GRIPPER» MAGNUM





Fiche d'identification de pièges certifiés

BRIDGER

JANVIER 2024

PIÈGE ARMÉ



PIÈGE FERMÉ

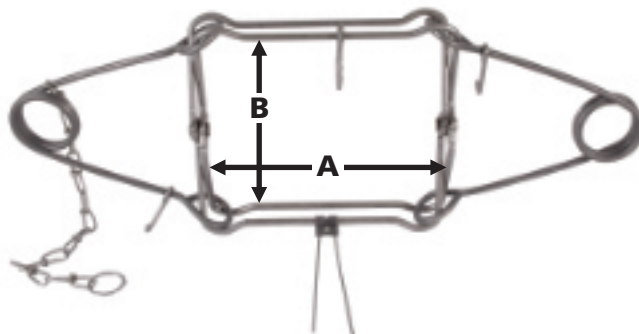

MODÈLE	CERTIFICATION ANIPSC		MESURE INTÉRIEURE PRISE SUR LA MÊME MÂCHOIRE (PIÈGE FERMÉ)	
	NUMÉRO	ESPÈCES VISÉES	LARGEUR (A)	HAUTEUR (B)
110 (1 RESSORT)		Rat musqué (sous l'eau)	4 1/2 po (114 mm)	4 1/2 po (114 mm)
120	QAB	Rat musqué (sous l'eau et sur terre), hermine	4 1/2 po (114 mm)	4 1/2 po (114 mm)
160	QRJ	Rat musqué (sous l'eau), raton laveur	5 3/4 po (146 mm)	6 5/16 po (160 mm)
220	ORD	Rat musqué (sous l'eau), raton laveur, lynx du Canada, lynx roux	6 7/8 po (175 mm)	6 1/2 po (165 mm)
330	OCD	Rat musqué (sous l'eau), castor	10 1/2 po (267 mm)	8 3/4 po (223 mm)
120 MAGNUM BODY GRIPPER	AAB	Rat musqué (sous l'eau et sur terre), hermine	4 1/2 po (114 mm)	4 5/8 po (120 mm)
155 MAGNUM BODY GRIPPER	AAC	Rat musqué (sous l'eau et sur terre), hermine	5 3/16 po (132 mm)	5 3/8 po (136 mm)
280 MAGNUM BODY GRIPPER	ORH	Rat musqué (sous l'eau), raton laveur, lynx du Canada, lynx roux	8 1/2 po (215 mm)	8 1/4 po (210 mm)

EMPLACEMENT DU
NUMÉRO DE CERTIFICATION

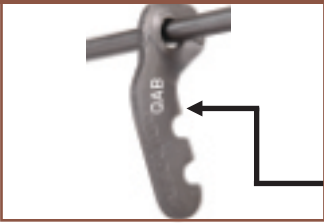

Nom commercial du piège :

BRIDGER

PIÈGE FERMÉ

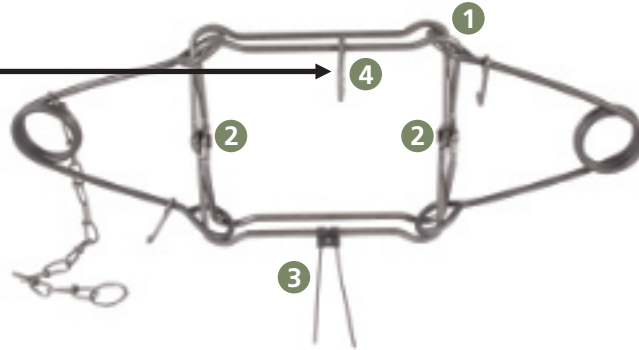

CARACTÉRISTIQUES

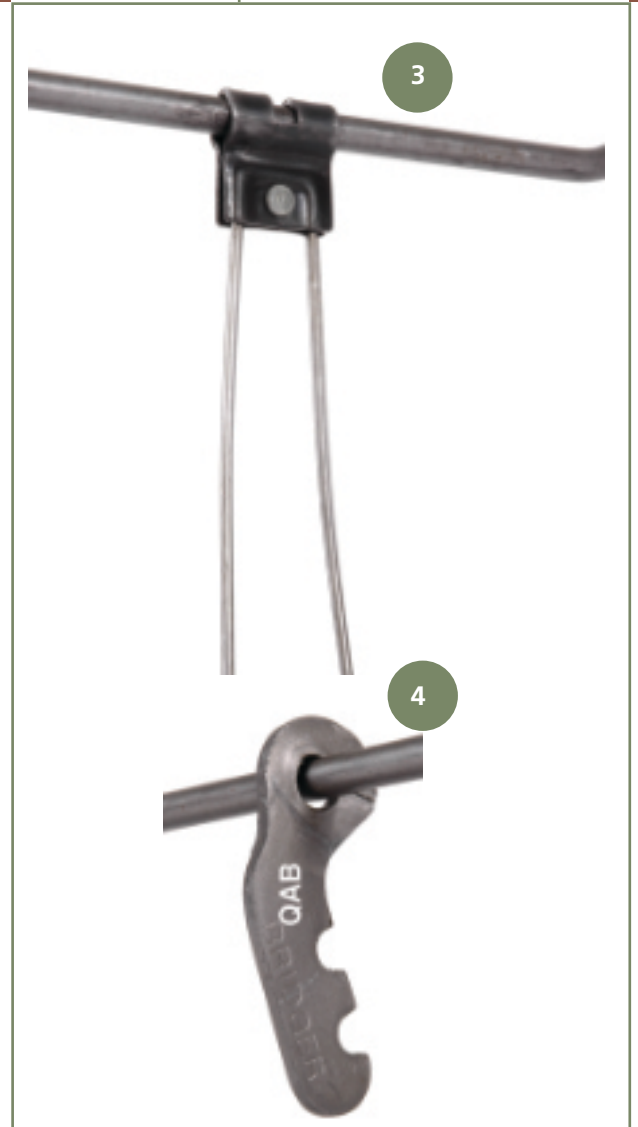
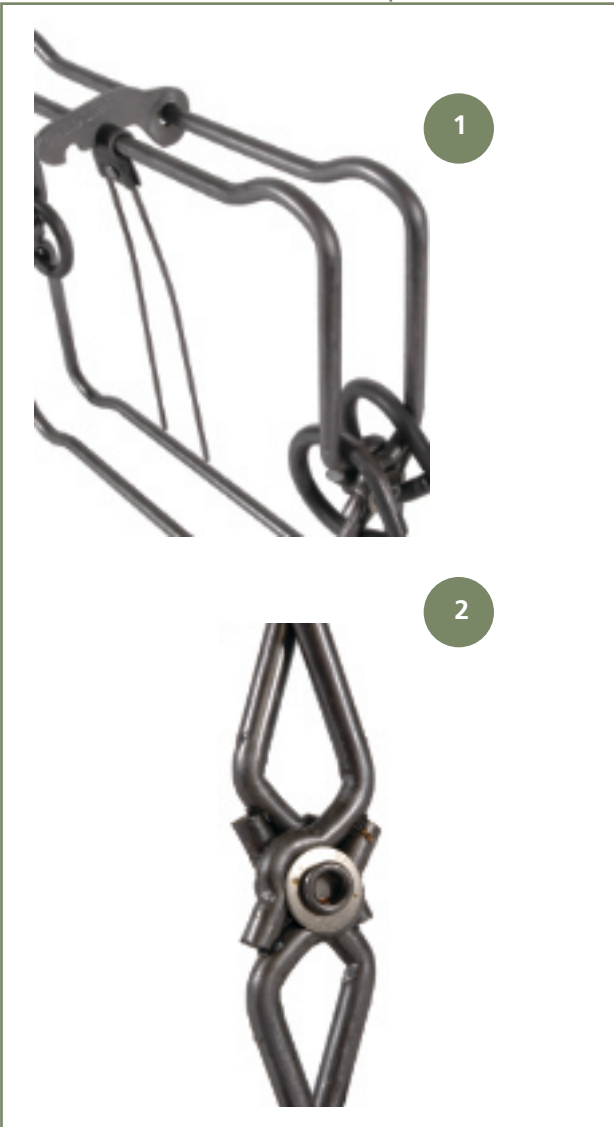



Fiche d'identification de pièges certifiés

DUKE

JANVIER 2024

PIÈGE ARMÉ



PIÈGE FERMÉ

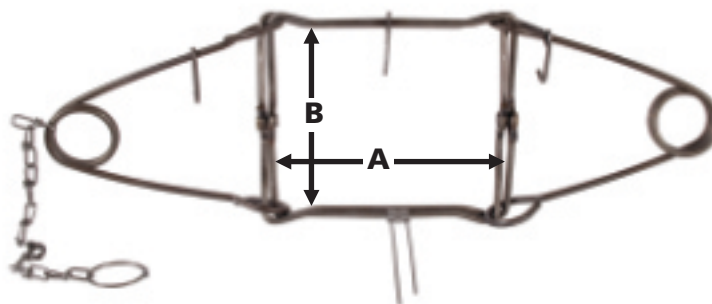

MODÈLE	CERTIFICATION ANIPSC		MESURE INTÉRIEURE PRISE SUR LA MÊME MÂCHOIRE (PIÈGE FERMÉ)	
	NUMÉRO	ESPÈCES VISÉES	LARGEUR (A)	HAUTEUR (B)
110 (RESSORT)		Rat musqué (sous l'eau)	4 ³ / ₈ po (111 mm)	4 ³ / ₈ po (111 mm)
110 MAGNUM		Rat musqué (sous l'eau)	4 ¹ / ₄ po (109 mm)	4 ³ / ₈ po (111 mm)
120	QAG	Rat musqué (sous l'eau et sur terre)	4 ³ / ₈ po (111 mm)	4 ³ / ₈ po (111 mm)
160	QRL	Rat musqué (sous l'eau), raton laveur	5 ⁷ / ₈ po (149 mm)	5 ⁷ / ₈ po (149 mm)
220	QRK	Rat musqué (sous l'eau), raton laveur,	7 ³ / ₄ po (197 mm)	6 ¹ / ₈ po (155 mm)
280	QCO	Rat musqué (sous l'eau), castor lynx du Canada, lynx roux	7 ⁷ / ₈ po (200 mm)	8 ¹ / ₄ po (210 mm)
330	QCJ	Rat musqué (sous l'eau), castor	10 ¹ / ₂ po (267 mm)	8 ³ / ₈ po (213 mm)

EMPLACEMENT DU
NUMÉRO DE CERTIFICATION



Nom commercial du piège :

DUKE

PIÈGE FERMÉ

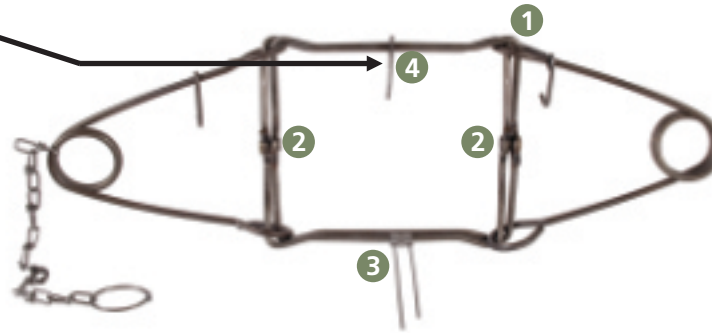

CARACTÉRISTIQUES

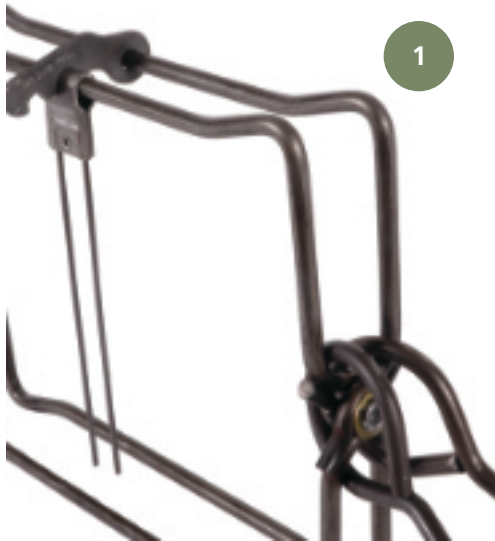



Fiche d'identification de pièges certifiés

CONV
(Pays-Bas)

JANVIER 2024

PIÈGE ARMÉ



PIÈGE FERMÉ

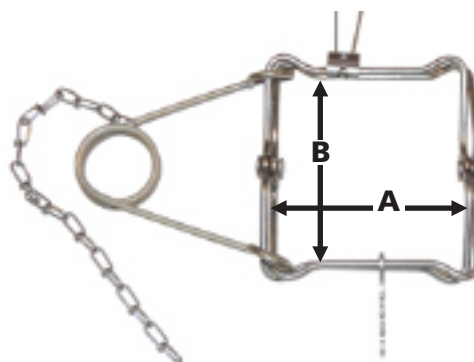

MODÈLE	CERTIFICATION ANIPSC		MESURE INTÉRIEURE PRISE SUR LA MÊME MÂCHOIRE (PIÈGE FERMÉ)	
	NUMÉRO	ESPÈCES VISÉES	(A)	(B)
110-CAN (STAINLESS STEEL)	AAE	Rat musqué (sous l'eau et sur terre)	4 5/8 po (119 mm)	4 5/8 po (117 mm)



Fiche d'identification de pièges certifiés

EIABZUGSEISEN (Allemagne)

JANVIER 2024

PIÈGE ARMÉ

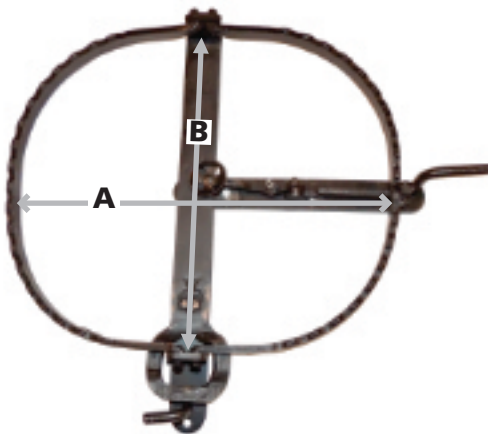

PIÈGE FERMÉ



MODÈLE	CERTIFICATION ANIPSC		MESURE INTÉRIEURE PRISE SUR LE PIÈGE ARMÉ	
	NUMÉRO	ESPÈCES VISÉES	(A)	(B)
EIABZUGSEISEN	QMF	Martres	14 ^{3/8} po (365 mm)	12 po (305 mm)

NOTE :

Modèle de piège actuellement interdit dans plusieurs juridictions canadiennes.
Vous réferez aux règlements sur le piégeage applicables pour confirmer son utilisation légale.



Fiche d'identification de pièges certifiés

FMB + FS (Pays-Bas)

JANVIER 2024

PIÈGE ARMÉ

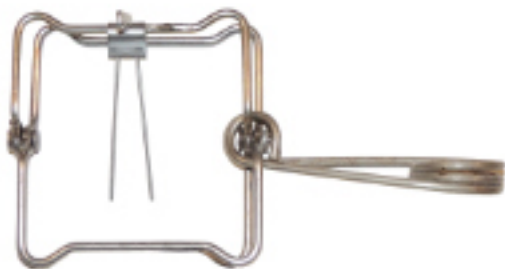

PIÈGE FERMÉ

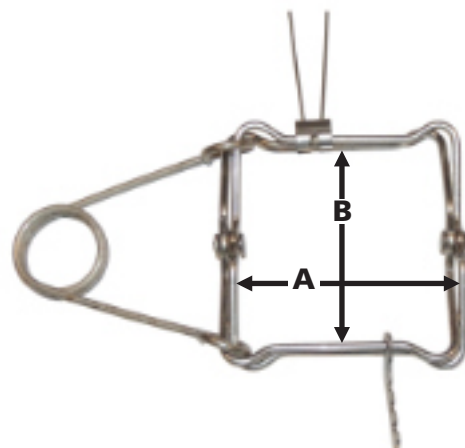

MODÈLE	CERTIFICATION ANIPSC		MESURE INTÉRIEURE PRISE SUR LA MÊME MÂCHOIRE (PIÈGE FERMÉ)	
	NUMÉRO	ESPÈCES VISÉES	(A)	(B)
FMB-110-SS (STAINLESS STEEL)	AAD	Rat musqué (sous l'eau et sur terre)	4 ⁵ / ₈ po (118 mm)	4 ¹ / ₂ po (115 mm)
FMB-150-SS (STAINLESS STEEL)	AAF	Rat musqué (sous l'eau et sur terre)	6 po (152 mm)	6 ¹ / ₁₆ po (154 mm)
FS-110-SS (STAINLESS STEEL)	QAR	Rat musqué (sous l'eau et sur terre)	4 ⁵ / ₈ po (118 mm)	4 ¹ / ₂ po (116 mm)



Fiche d'identification de pièges certifiés

HZ
(Pays-Bas)

JANVIER 2024

PIÈGE ARMÉ



PIÈGE FERMÉ

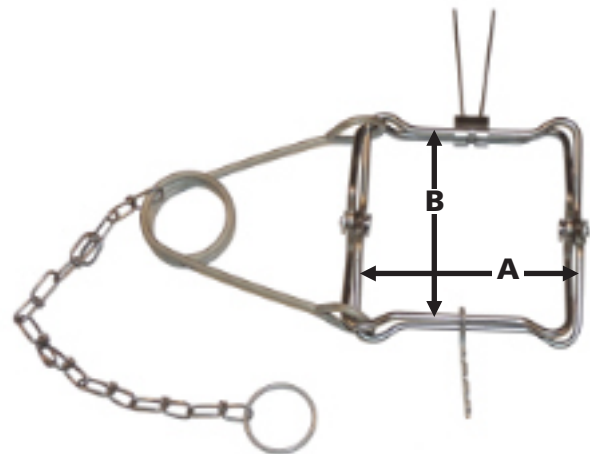

MODÈLE	CERTIFICATION ANIPSC		MESURE INTÉRIEURE PRISE SUR LA MÊME MÂCHOIRE (PIÈGE FERMÉ)	
	NUMÉRO	ESPÈCES VISÉES	(A)	(B)
110-SS (STAINLESS STEEL)	QAO	Rat musqué (sous l'eau et sur terre)	4 ¹¹ / ₁₆ po (119 mm)	4 ¹ / ₂ po (115 mm)



FUR INSTITUTE OF CANADA | INSTITUT DE LA FOURRURE DU CANADA

Fiche d'identification de pièges certifiés

KLEINER SCHWANENHALS (Allemagne)

JANVIER 2024

PIÈGE ARMÉ

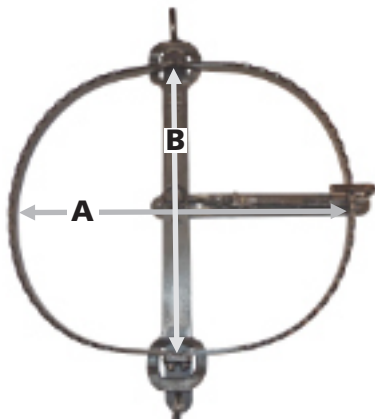

PIÈGE FERMÉ



MODÈLE	CERTIFICATION ANIPSC		MESURE INTÉRIEURE PRISE SUR PIÈGE ARMÉ	
	NUMÉRO	ESPÈCES VISÉES	(A)	(B)
KLEINER SCHWANENHALS	QME	Martres	17 ³ / ₄ po (452 mm)	15 ¹ / ₄ po (388 mm)

NOTE :

Modèle de piège actuellement interdit dans plusieurs juridictions canadiennes.
Vous référez aux règlements sur le piégeage applicables pour confirmer son utilisation légale.



Fiche d'identification de pièges certifiés

KT-140
(Russie)

JANVIER 2024

PIÈGE ARMÉ



PIÈGE FERMÉ

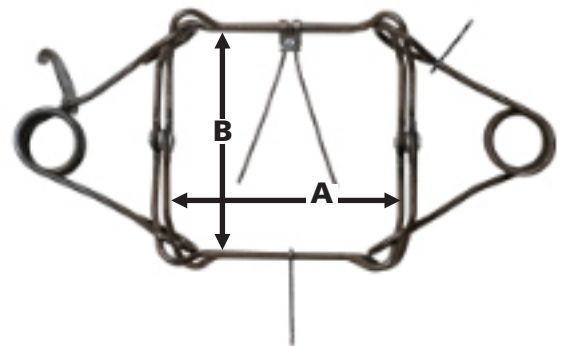

MODÈLE	CERTIFICATION ANIPSC		MESURE INTÉRIEURE PRISE SUR LA MÊME MÂCHOIRE (PIÈGE FERMÉ)	
	NUMÉRO	ESPÈCES VISÉES	(A)	(B)
KT-140	QED	Rat musqué (sous l'eau et sur terre), hermine	5 ³ / ₄ po (145 mm)	6 ¹ / ₁₆ po (154 mm)



Fiche d'identification de pièges certifiés

KORO

JANVIER 2024

PIÈGE ARMÉ

PIÈGE FERMÉ

KORO MUSKRAT

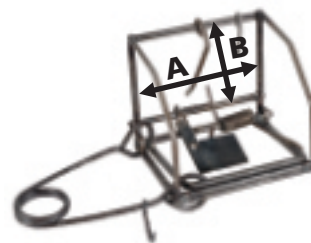

KORO RODENT

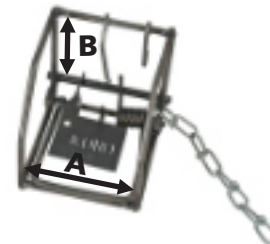

KORO NO 1 et 2

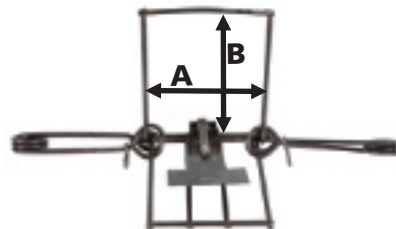

MODÈLE	CERTIFICATION ANIPSC		MESURE INTÉRIEURE PRISE SUR LA MÂCHOIRE	
	NUMÉRO	ESPÈCES VISÉES	LARGEUR (A)	HAUTEUR (B)
MUSKRAT	MAA MWB	Rat musqué (sous l'eau et sur terre), hermine	4 ⁷ / ₈ po (125 mm)	3 ³ / ₈ po (85 mm)
N° 1	MMA	Rat musqué (sous l'eau), martres	6 ¹ / ₈ po (155 mm)	6 ³ / ₄ po (172 mm)
N° 2	MFA	Rat musqué (sous l'eau), pékan, raton laveur, martres	6 ¹ / ₈ po (155 mm)	7 ³ / ₄ po (197 mm)
RODENT	MWA	Rat musqué (sous l'eau), hermine	3 ¹ / ₈ po (80 mm)	2 ³ / ₄ po (70 mm)
LARGE RODENT DOUBLE SPRING	MAB	Rat musqué (sous l'eau et sur terre), hermine	5 po (127 mm)	3 ³ / ₄ po (95 mm)

Nom commercial du piège :

KORO

KORO MUSKRAT et RODENT



KORO NO 1 et 2



EMPLACEMENT DU
NUMÉRO DE CERTIFICATION



Fiche d'identification de pièges certifiés

LDL, SÉRIE « B » ET « C MAGNUM »

JANVIER 2024

PIÈGE ARMÉ



PIÈGE FERMÉ

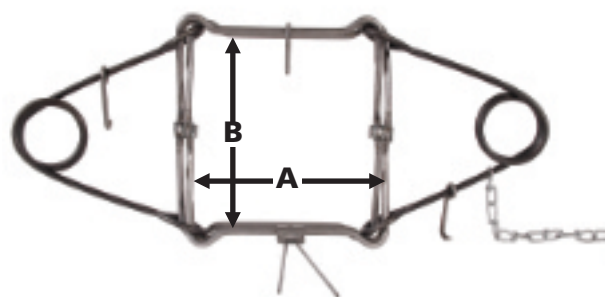

MODÈLE	CERTIFICATION ANIPSC		MESURE INTÉRIEURE PRISE SUR LA MÊME MÂCHOIRE (PIÈGE FERMÉ)	
	NUMÉRO	ESPÈCES VISÉES	LARGEUR (A)	HAUTEUR (B)
B120	QAL	Rat musqué (sous l'eau et sur terre)	4 ³ / ₄ po (121 mm)	4 ¹³ / ₁₆ po (123 mm)
B120 MAGNUM	OMA	Rat musqué (sous l'eau et sur terre), martres, hermine	4 ³ / ₄ po (121 mm)	4 ³ / ₄ po (121 mm)
C160 MAGNUM	OPA	Rat musqué (sous l'eau), pékan, raton laveur, martres	6 ¹ / ₁₆ po (154 mm)	6 po (152 mm)
C220 MAGNUM	QPA	Rat musqué (sous l'eau), raton laveur, pékan, loutre, lynx du Canada, lynx roux	7 ¹ / ₁₆ po (180 mm)	7 po (178 mm)
C280 MAGNUM	QCK	Rat musqué (sous l'eau), castor, raton laveur, loutre, lynx du Canada, lynx roux	8 ⁹ / ₁₆ po (220 mm)	8 po (203 mm)
C330 MAGNUM	QCL	Rat musqué (sous l'eau), castor, lynx du Canada, lynx roux	10 ³ / ₈ po (264 mm)	9 ¹³ / ₁₆ po (250 mm)

EMPLACEMENT DU
NUMÉRO DE CERTIFICATION



Nom commercial du piège :
LDL, SÉRIE « B » et « C MAGNUM »

PIÈGE FERMÉ

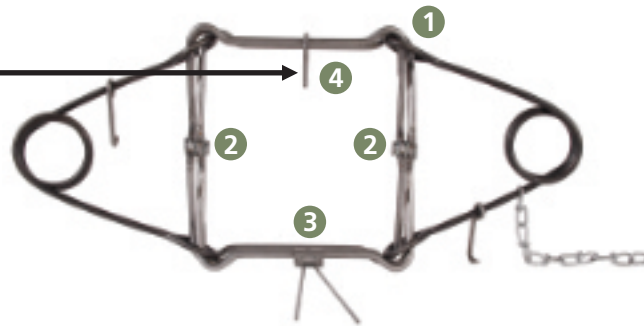

CARACTÉRISTIQUES



1



2



3



4



Fiche d'identification de pièges certifiés

LDL, SÉRIE « C »

JANVIER 2024

PIÈGE ARMÉ



PIÈGE FERMÉ

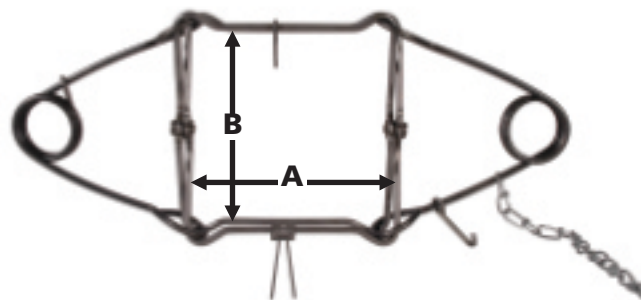

MODÈLE	CERTIFICATION ANIPSC		MESURE INTÉRIEURE PRISE SUR LA MÊME MÂCHOIRE (PIÈGE FERMÉ)	
	NUMÉRO	ESPÈCES VISÉES	LARGEUR (A)	HAUTEUR (B)
C110 (1 RESSORT)		Rat musqué (sous l'eau)	4 ³ / ₄ po (121 mm)	4 ¹³ / ₁₆ po (123 mm)
C120		Rat musqué (sous l'eau)	4 ³ / ₄ po (121 mm)	4 ¹³ / ₁₆ po (123 mm)
C160	ORA	Rat musqué (sous l'eau), raton laveur	6 ¹ / ₁₆ po (154 mm)	6 ¹ / ₁₆ po (154 mm)
C220	ORB	Rat musqué (sous l'eau), raton laveur, loutre, lynx du Canada, lynx roux	7 ¹ / ₁₆ po (180 mm)	7 ¹ / ₁₆ po (180 mm)
C280	OCA	Rat musqué (sous l'eau), castor	8 ⁹ / ₁₆ po (220 mm)	8 ³ / ₁₆ po (208 mm)
C330	OCB	Rat musqué (sous l'eau), castor, lynx du Canada, lynx roux	10 ³ / ₈ po (264 mm)	9 ¹³ / ₁₆ po (250 mm)

EMPLACEMENT DU
NUMÉRO DE CERTIFICATION



Nom commercial du piège :
LDL, SÉRIE « C »

PIÈGE FERMÉ

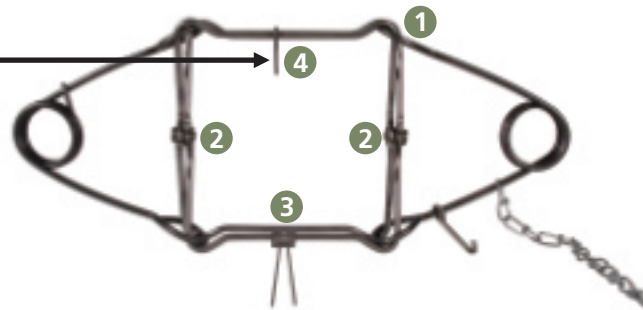

CARACTÉRISTIQUES



1



2



3



4



Fiche d'identification de pièges certifiés

OUELL

JANVIER 2024

PIÈGE ARMÉ

PIÈGE FERMÉ

411-180

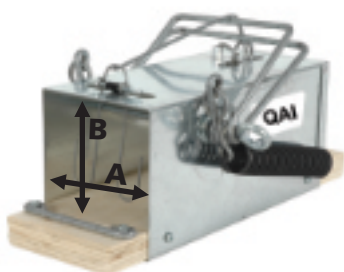

3-10

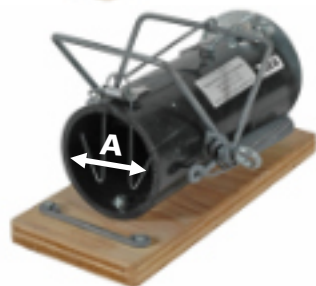

RM

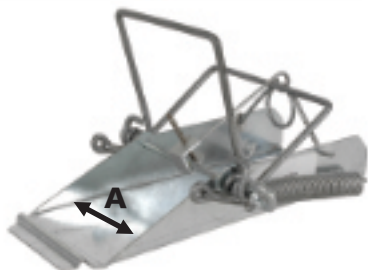

MODÈLE	CERTIFICATION ANIPSC		MESURE INTÉRIEURE	
	NUMÉRO	ESPÈCES VISÉES	LARGEUR (A)	HAUTEUR (B)
411-180	QAI	Rat musqué (sous l'eau et sur terre), hermine	3 1/2 po (90 mm)	3 po (77 mm)
3-10	QEB	Rat musqué (sous l'eau), hermine	3 po (75 mm)	
RM	QED	Rat musqué (sous l'eau et sur terre), hermine	3 1/2 po (90 mm)	

Nom commercial du piège :

OUELL

411-180 / 3-10

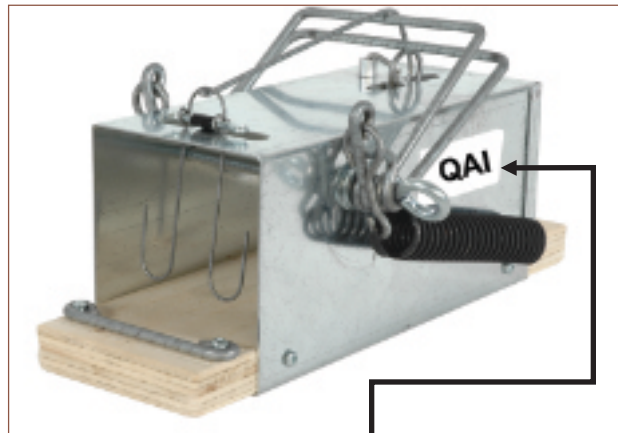

**EMPLACEMENT DU
NUMÉRO DE CERTIFICATION**



Fiche d'identification de pièges certifiés

JANVIER 2024

RUDY

PIÈGE ARMÉ



PIÈGE FERMÉ

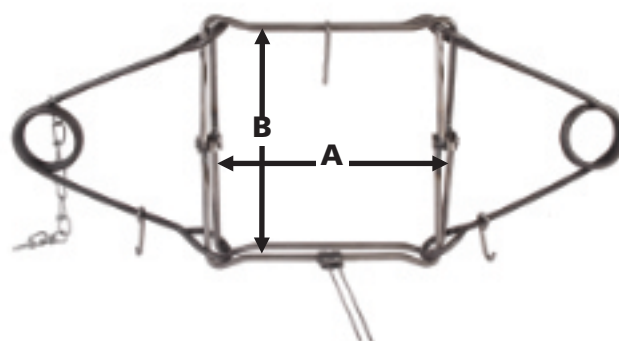

MODÈLE	CERTIFICATION ANIPSC		MESURE INTÉRIEURE PRISE SUR LA MÊME MÂCHOIRE (PIÈGE FERMÉ)	
	NUMÉRO	ESPÈCES VISÉES	LARGEUR (A)	HAUTEUR (B)
110 (1 RESSORT)	QAH	Rat musqué (sous l'eau et sur terre)	4 1/4 po (109 mm)	4 1/4 po (109 mm)
120	QAJ	Rat musqué (sous l'eau et sur terre)	4 1/4 po (109 mm)	4 1/4 po (109 mm)
120 MAGNUM	QMD	Rat musqué (sous l'eau et sur terre), martres, pékan, hermine	4 1/4 po (109 mm)	4 1/4 po (109 mm)
160	QRH	Rat musqué (sous l'eau), raton laveur	5 3/4 po (146 mm)	6 po (152 mm)
160 PLUS	QPB	Rat musqué (sous l'eau), raton laveur, martres, pékan	5 7/8 po (150 mm)	6 1/4 po (158 mm)
220	QRD	Rat musqué (sous l'eau), raton laveur	7 po (178 mm)	7 1/8 po (181 mm)
220 PLUS	QRO	Rat musqué (sous l'eau), raton laveur, pékan, loutre	7 po (178 mm)	7 po (178 mm)
280	QCE	Rat musqué (sous l'eau), castor, loutre	8 1/8 po (207 mm)	8 1/8 po (207 mm)
330	QCB	Rat musqué (sous l'eau), castor, loutre, lynx du Canada, lynx roux	10 po (254 mm)	10 1/4 po (260 mm)

EMPLACEMENT DU
NUMÉRO DE CERTIFICATION

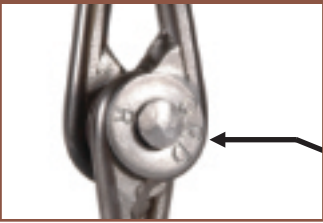

Nom commercial du piège :

RUDY

PIÈGE FERMÉ

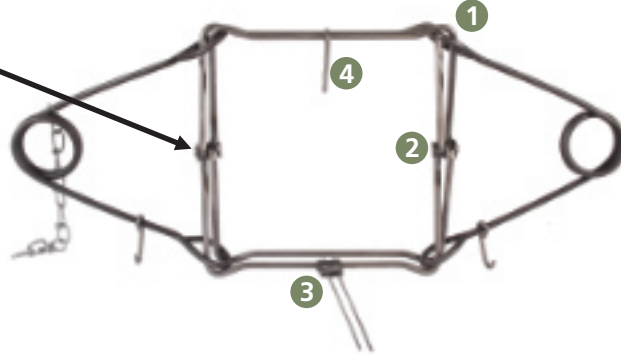

CARACTÉRISTIQUES

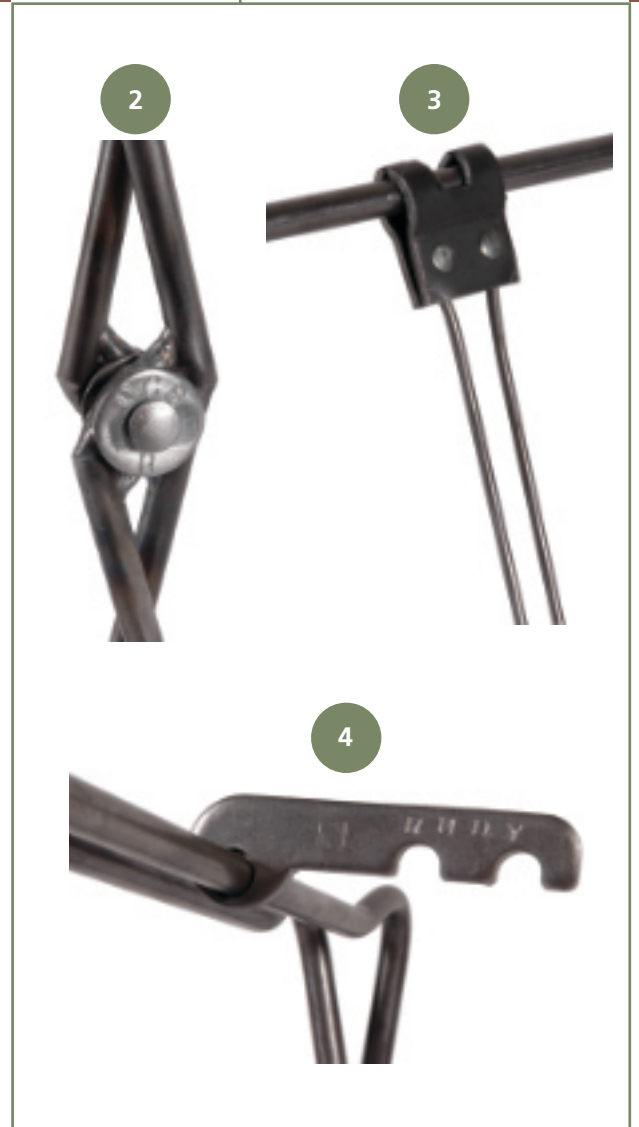
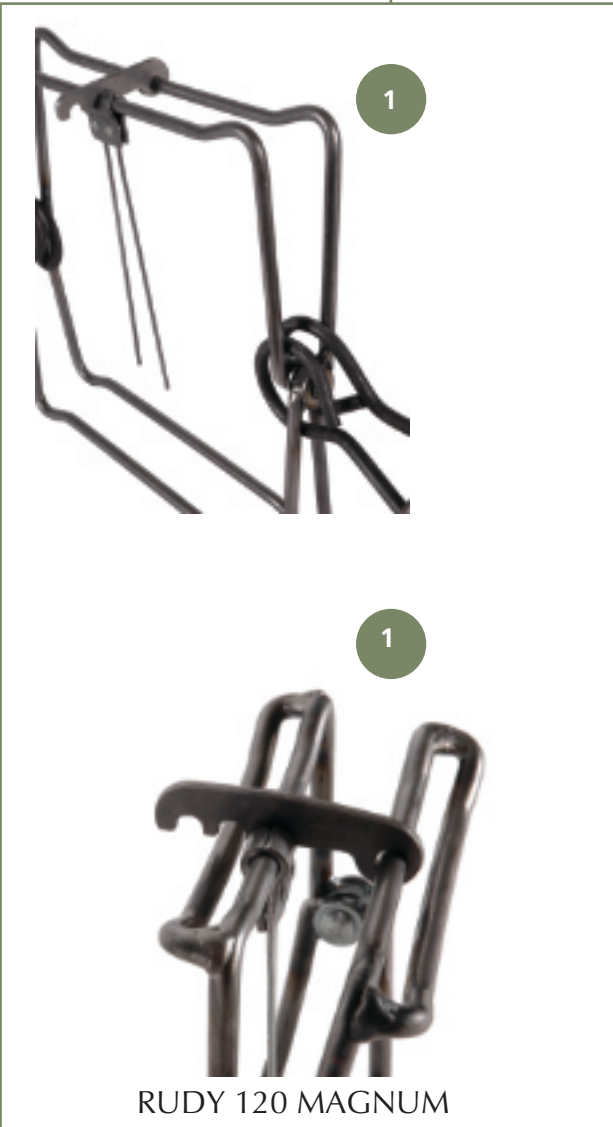



Fiche d'identification de pièges certifiés

JANVIER 2024

SAUVAGEAU 1000-11 F

PIÈGE ARMÉ



PIÈGE FERMÉ

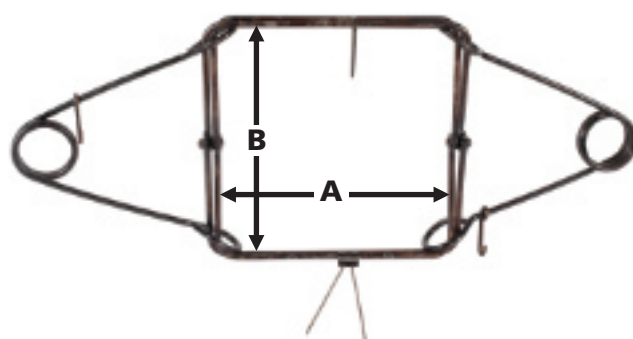

MODÈLE	CERTIFICATION ANIPSC		MESURE INTÉRIEURE PRISE SUR LA MÊME MÂCHOIRE (PIÈGE FERMÉ)	
	NUMÉRO	ESPÈCES VISÉES	LARGEUR (A)	HAUTEUR (B)
1000-11 F	QCD	Rat musqué (sous l'eau), castor	11 po (280 mm)	11 po (280 mm)

EMPLACEMENT DU
NUMÉRO DE CERTIFICATION



Nom commercial du piège :
SAUVAGEAU 1000-11 F

PIÈGE FERMÉ

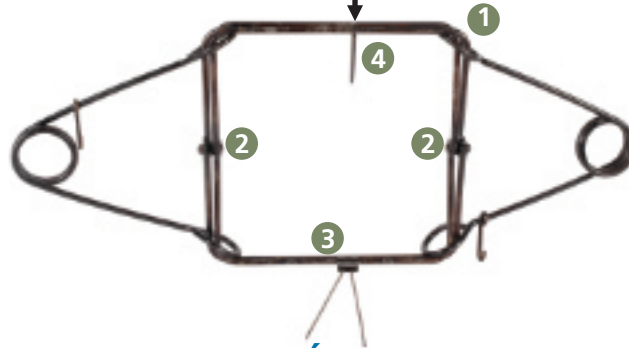

CARACTÉRISTIQUES

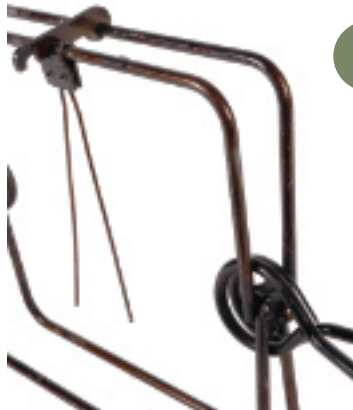

1



2



3



4



Fiche d'identification de pièges certifiés

SAUVAGEAU, « SÉRIE 2001 »

JANVIER 2024

PIÈGE ARMÉ



PIÈGE FERMÉ

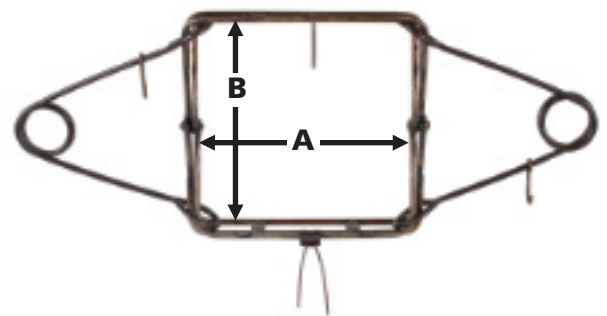

MODÈLE	CERTIFICATION ANIPSC		MESURE INTÉRIEURE PRISE SUR LA MÊME MÂCHOIRE (PIÈGE FERMÉ)	
	NUMÉRO	ESPÈCES VISÉES	LARGEUR (A)	HAUTEUR (B)
2001-5	QMA	Rat musqué (sous l'eau et sur terre), martres, pékan, hermine	4 1/2 po (114 mm)	5 po (128 mm)
2001-6	QRA	Rat musqué (sous l'eau), raton laveur, martres, pékan	6 po (152 mm)	6 po (152 mm)
2001-7	QRB	Rat musqué (sous l'eau), raton laveur, pékan	7 po (178 mm)	7 po (178 mm)
2001-8	QRC	Rat musqué (sous l'eau), raton laveur, pékan, castor, loutre, lynx du Canada, lynx roux	8 1/2 po (216 mm)	8 po (203 mm)
2001-11	QCA	Rat musqué (sous l'eau), castor, loutre, lynx du Canada, lynx roux	11 po (280 mm)	11 po (280 mm)
2001-12	QCM	Rat musqué (sous l'eau), castor, loutre	12 po (305 mm)	11 po (280 mm)

EMPLACEMENT DU
NUMÉRO DE CERTIFICATION



Nom commercial du piège :
SAUVAGEAU, « SÉRIE 2001 »

PIÈGE FERMÉ

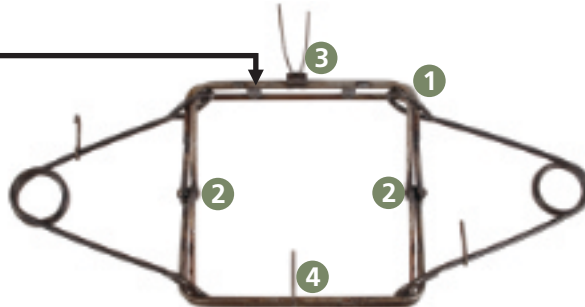

CARACTÉRISTIQUES



1



2



3



4





Fiche d'identification de pièges certifiés

SAUVAGEAU C120 MAGNUM

JANVIER 2024

PIÈGE ARMÉ



PIÈGE FERMÉ

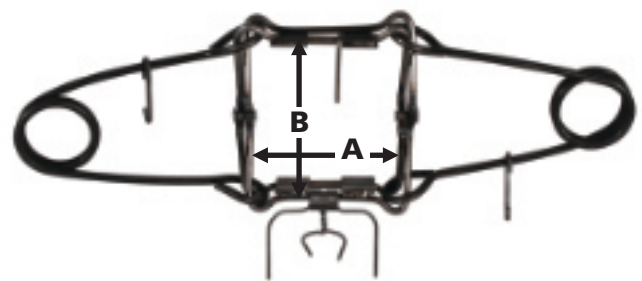

MODÈLE	CERTIFICATION ANIPSC		MESURE INTÉRIEURE PRISE SUR LA MÊME MÂCHOIRE (PIÈGE FERMÉ)	
	NUMÉRO	ESPÈCES VISÉES	LARGEUR (A)	HAUTEUR (B)
C120 MAGNUM	QMB	Rat musqué (sous l'eau et sur terre), martres, hermine	4 1/2 po (114 mm)	5 po (128 mm)

EMPLACEMENT DU
NUMÉRO DE CERTIFICATION



Nom commercial du piège :

SAUVAGEAU C120 MAGNUM

PIÈGE FERMÉ

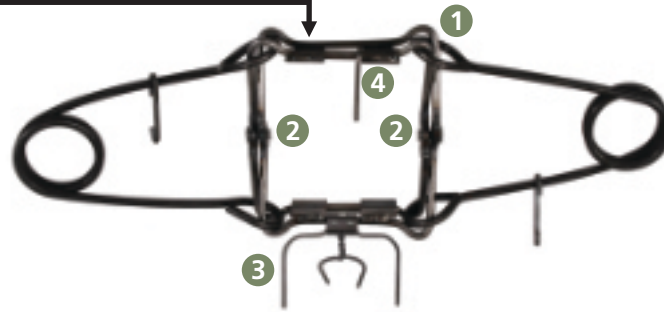

CARACTÉRISTIQUES

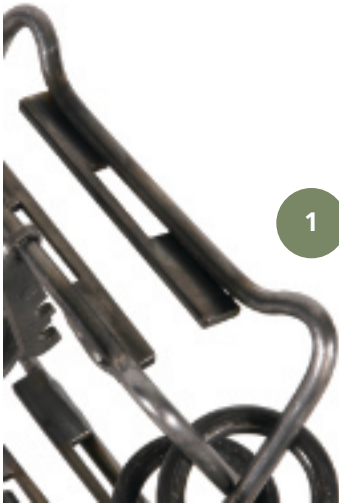

1

2

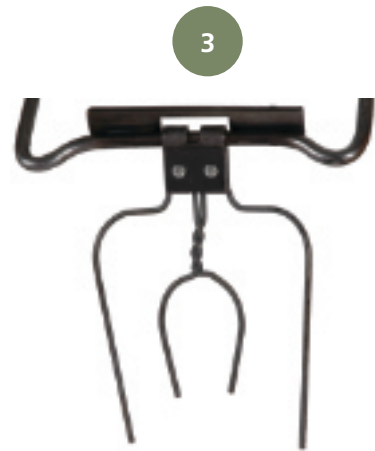

3

4





Fiche d'identification de pièges certifiés

SAUVAGEAU C120, « REVERSE BEND »

JANVIER 2024

PIÈGE ARMÉ



PIÈGE FERMÉ

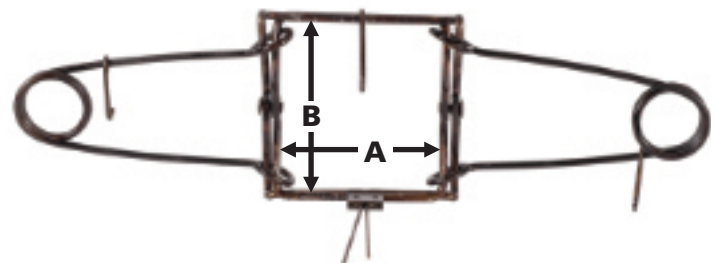

MODÈLE	CERTIFICATION ANIPSC		MESURE INTÉRIEURE PRISE SUR LA MÊME MÂCHOIRE (PIÈGE FERMÉ)	
	NUMÉRO	ESPÈCES VISÉES	LARGEUR (A)	HAUTEUR (B)
C120	QAF	Rat musqué (sous l'eau et sur terre), hermine	4 1/2 po (114 mm)	4 1/2 po (114 mm)

Nom commercial du piège :
SAUVAGEAU C120, « REVERSE BEND »

PIÈGE FERMÉ

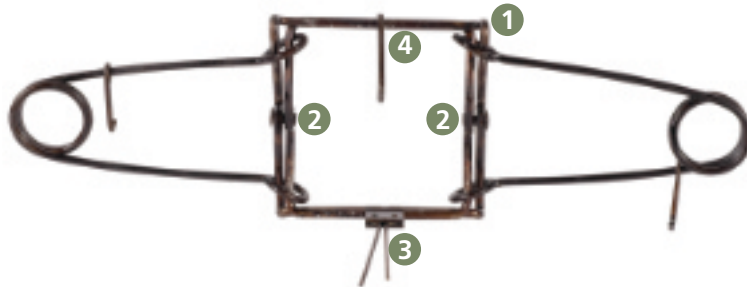

CARACTÉRISTIQUES





Fiche d'identification de pièges certifiés

SPECIES SPECIFIC DISLOCATOR HALF MAGNUM

JANVIER 2024

PIÈGE ARMÉ



PIÈGE FERMÉ

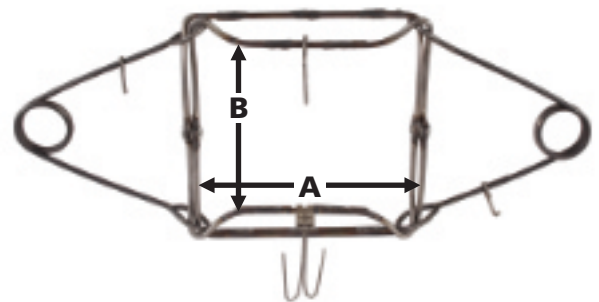

MODÈLE	CERTIFICATION ANIPSC		MESURE INTÉRIEURE PRISE SUR LA MÊME MÂCHOIRE (PIÈGE FERMÉ)	
	NUMÉRO	ESPÈCES VISÉES	LARGEUR (A)	HAUTEUR (B)
220	QRI	Rat musqué (sous l'eau), raton laveur	6 po (152 mm)	7 po (178 mm)
330	QCH	Rat musqué (sous l'eau), castor	9 po (228 mm)	10 po (254 mm)
440	QCI	Rat musqué (sous l'eau), castor	12 po (305 mm)	9 po (228 mm)

Nom commercial du piège :
**SPECIES SPECIFIC DISLOCATOR
HALF MAGNUM**

PIÈGE FERMÉ

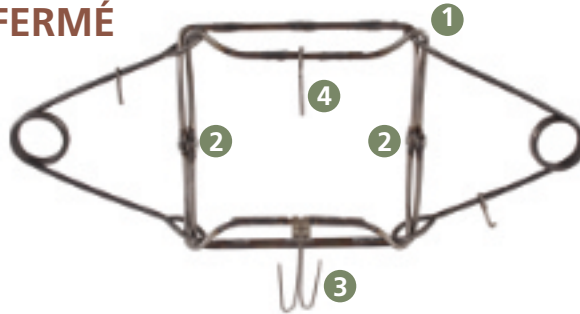

CARACTÉRISTIQUES





FUR INSTITUTE OF CANADA | INSTITUT DE LA FOURRURE DU CANADA

Fiche d'identification de pièges certifiés

JANVIER 2024

TRIPLE M

PIÈGE ARMÉ



PIÈGE FERMÉ



CERTIFICATION ANIPSC

NUMÉRO	ESPÈCES VISÉES	MESURE INTÉRIEURE (A) PRISE SUR LE PIÈGE ARMÉ
QAC	Rat musqué (sous l'eau et sur terre), hermine	4 ¹ / ₁₆ po (103 mm)



Fiche d'identification de pièges certifiés

VICTOR

JANVIER 2024

PIÈGE ARMÉ

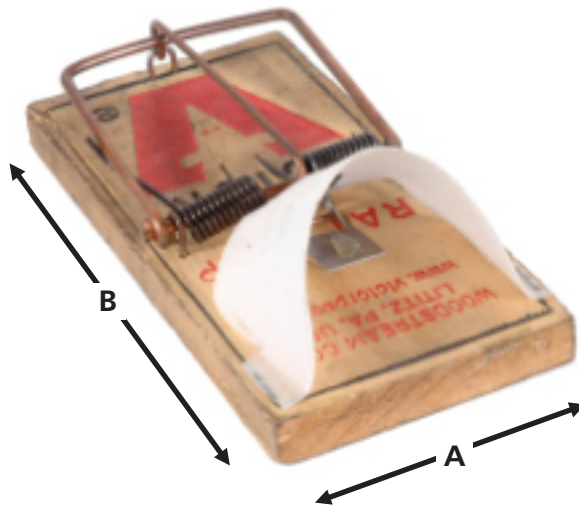

CERTIFICATION ANIPSC				
MODÈLE	NUMÉRO	ESPÈCES VISÉES	LARGEUR (A)	HAUTEUR (B)
RAT TRAP	QEA	Hermine	3 1/4 po (83 mm)	7 po (178 mm)



Fiche d'identification de pièges certifiés

WOODSTREAM ONEIDA VICTOR CONIBEAR

JANVIER 2024

PIÈGE ARMÉ



PIÈGE FERMÉ

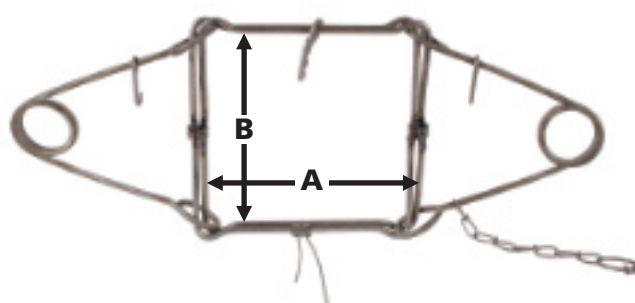

MODÈLE	CERTIFICATION ANIPSC		MESURE INTÉRIEURE PRISE SUR LA MÊME MÂCHOIRE (PIÈGE FERMÉ)	
	NUMÉRO	ESPÈCES VISÉES	LARGEUR (A)	HAUTEUR (B)
110 (1 RESSORT)	QAA	Rat musqué (sous l'eau et sur terre), hermine	4 ³ / ₄ po (121 mm)	4 ⁵ / ₈ po (120 mm)
120	OAA	Rat musqué (sous l'eau et sur terre), hermine	4 ³ / ₄ po (121 mm)	4 ⁵ / ₈ po (120 mm)
160	ORE	Rat musqué (sous l'eau), raton laveur	6 po (152 mm)	6 po (152 mm)
220	ORC	Rat musqué (sous l'eau), raton laveur, loutre	7 po (178 mm)	6 ⁷ / ₈ po (175 mm)
280	OCE	Rat musqué (sous l'eau), castor, loutre	8 ³ / ₈ po (213 mm)	8 ³ / ₈ po (213 mm)
330	OCC	Rat musqué (sous l'eau), castor, loutre, lynx du Canada, lynx roux	10 ³ / ₈ po (264 mm)	9 ³ / ₄ po (248 mm)

EMPLACEMENT DU
NUMÉRO DE CERTIFICATION

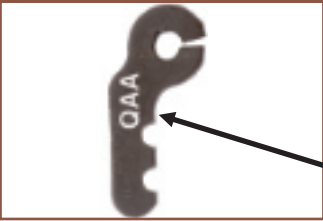

Nom commercial du piège :
**WOODSTREAM ONEIDA
VICTOR CONIBEAR**

PIÈGE FERMÉ

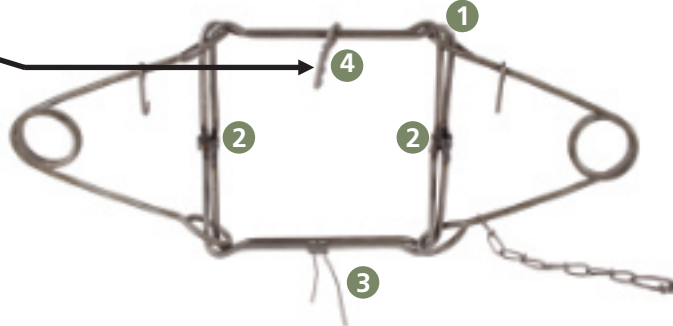

CARACTÉRISTIQUES



1



2



3



4



Fiche d'identification de pièges certifiés

WOODSTREAM ONEIDA VICTOR « NORTHWOODS »

JANVIER 2024

PIÈGE ARMÉ



PIÈGE FERMÉ

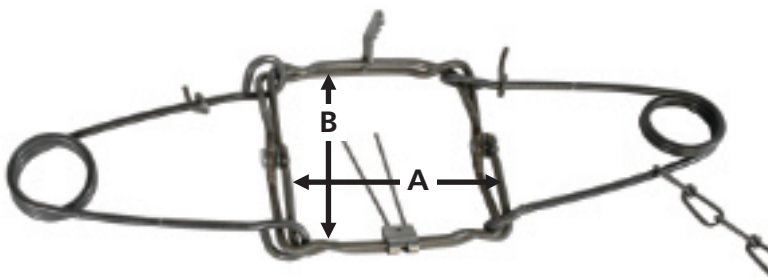

MODÈLE	CERTIFICATION ANIPSC		MESURE INTÉRIEURE PRISE SUR LA MÊME MÂCHOIRE (PIÈGE FERMÉ)	
	NUMÉRO	ESPÈCES VISÉES	LARGEUR (A)	HAUTEUR (B)
NORTHWOODS 155	QRN	Rat musqué (sous l'eau), raton laveur, martes	4 ³ / ₄ po (121 mm)	5 ¹ / ₈ po (130 mm)

Nom commercial du piège :

**WOODSTREAM ONEIDA VICTOR
« NORTHWOODS »**

EMPLACEMENT DU
NUMÉRO DE CERTIFICATION



PIÈGE FERMÉ

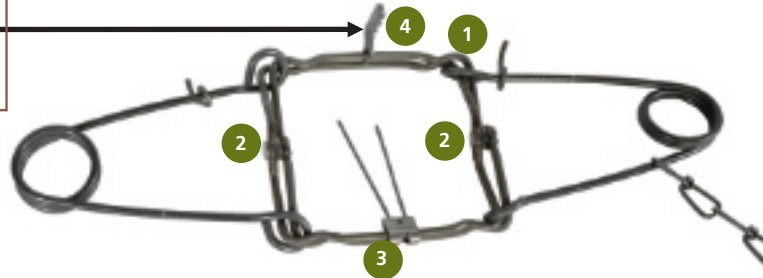

CARACTÉRISTIQUES

1



2



3



4





Fiche d'identification de pièges certifiés

WOODSTREAM ONEIDA VICTOR CONIBEAR « STAINLESS STEEL »

JANVIER 2024

PIÈGE ARMÉ



PIÈGE FERMÉ

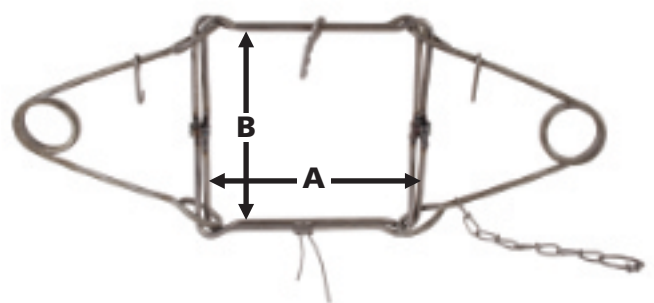

MODÈLE	CERTIFICATION ANIPSC		MESURE INTÉRIEURE PRISE SUR LA MÊME MÂCHOIRE (PIÈGE FERMÉ)	
	NUMÉRO	ESPÈCES VISÉES	LARGEUR (A)	HAUTEUR (B)
120 STAINLESS STEEL	AAA	Rat musqué (sous l'eau et sur terre)	4 1/2 po (114 mm)	4 5/8 po (120 mm)
110-3 STAINLESS STEEL	QAM	Rat musqué (sous l'eau et sur terre)	4 3/4 po (121 mm)	4 3/4 po (121 mm)
110-3 STAINLESS STEEL MAGNUM	QAN	Rat musqué (sous l'eau et sur terre)	4 3/4 po (121 mm)	4 7/8 po (125 mm)
120-3 STAINLESS STEEL	QAP	Rat musqué (sous l'eau et sur terre)	4 3/4 po (121 mm)	4 3/4 po (121 mm)
120-3 STAINLESS STEEL MAGNUM	QAQ	Rat musqué (sous l'eau et sur terre), martres	4 3/4 po (121 mm)	4 7/8 po (125 mm)
C-220 STAINLESS STEEL	QRP	Rat musqué (sous l'eau), raton laveur	7 po (177 mm)	6 7/8 po (174 mm)



Fiche d'identification de pièges certifiés

WCS « TUBE TRAP INT'L »

JANVIER 2024

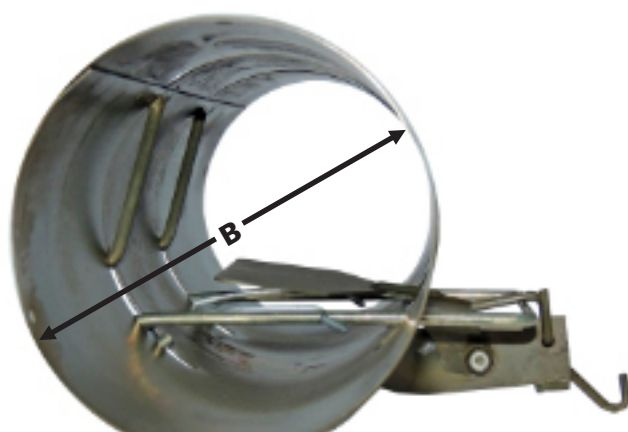
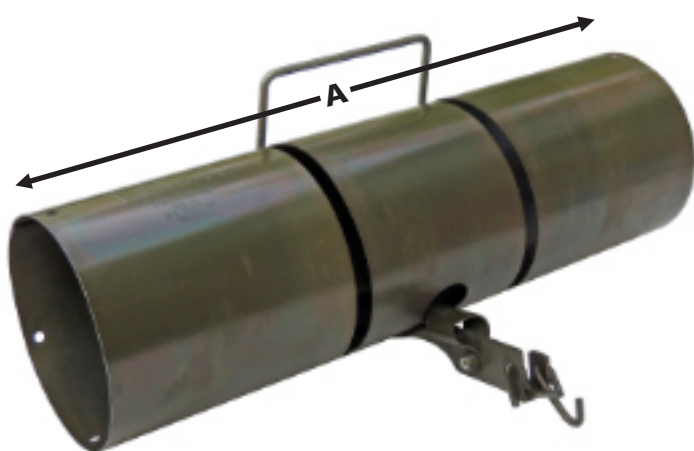

MODÈLE	CERTIFICATION ANIPSC		MESURES	
	NUMÉRO	ESPÈCES VISÉES	LONGUEUR (A)	DIAMÈTRE (B)
TUBE TRAP	VEA	Rat musqué (sous l'eau et sur terre), hermine	15 po (380 mm)	4 1/2 po (115 mm)
SHORTY	VEB	Rat musqué (sous l'eau et sur terre), hermine	7 1/2 po (190 mm)	4 1/2 po (115 mm)

Chapitre 2

PIÈGES À CAPTURE VIVANTE



Fiche d'identification de pièges certifiés

JANVIER 2024

BÉLISLE « LACET »

PIÈGE ARMÉ

PIÈGE FERMÉ

N° 6 ET 8



SÉLECTIF

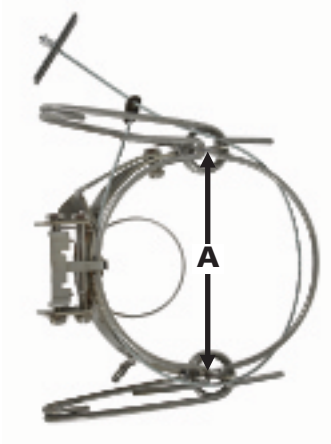

CERTIFICATION ANIPSC			
MODÈLE	NUMÉRO	ESPÈCES VISÉES	MESURE INTÉRIEURE (A) PRISE SUR LE PIÈGE ARMÉ
N° 6	QLA	Lynx du Canada, coyote, lynx roux, renard roux	5 ³ / ₄ po (148 mm)
N° 8	QWA	Loup	7 ³ / ₄ po (197 mm)
SÉLECTIF	QYB	Lynx du Canada, coyote, lynx roux, renard roux	5 ³ / ₄ po (148 mm)

Nom commercial du piège :
BÉLISLE « LACET »



EMPLACEMENT DU
NUMÉRO DE CERTIFICATION



Fiche d'identification de pièges certifiés

BEER

JANVIER 2024

PIÈGE FERMÉ

MÂCHOIRES DÉCALÉES (LARGEUR) :
3/8 PO (10,2 mm)

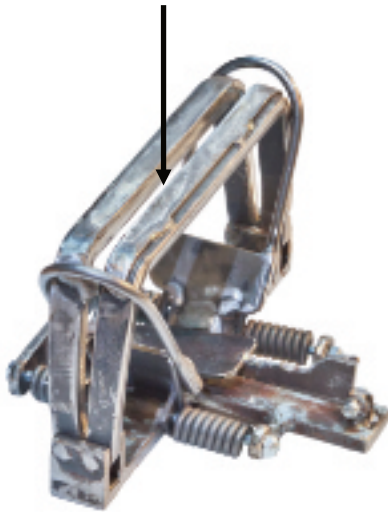

PIÈGE ARMÉ

ÉPAISSEUR DE LA MÂCHOIRE :
1/2 PO (13 mm)

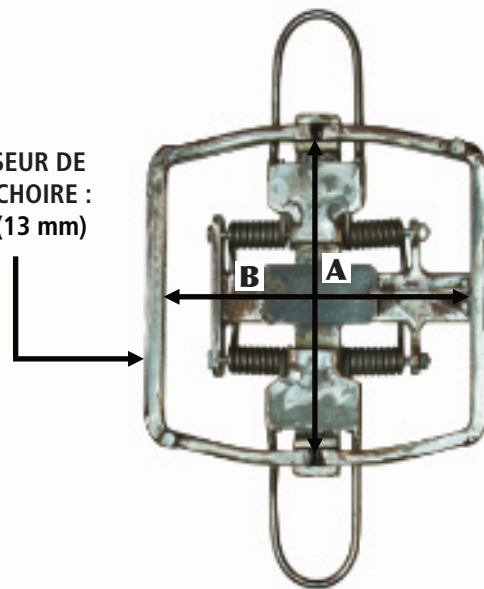

CERTIFICATION ANIPSC			MESURE INTÉRIEURE PRISE SUR LE PIÈGE ARMÉ	
MODÈLE	NUMÉRO	ESPÈCES VISÉES	(A)	(B)
BFV N° 1 PLUS	AWB	Loup	7 3/4 po (198 mm)	8 1/4 po (210 mm)



Fiche d'identification de pièges certifiés

BREATHE EASY

JANVIER 2024

PIÈGE ARMÉ

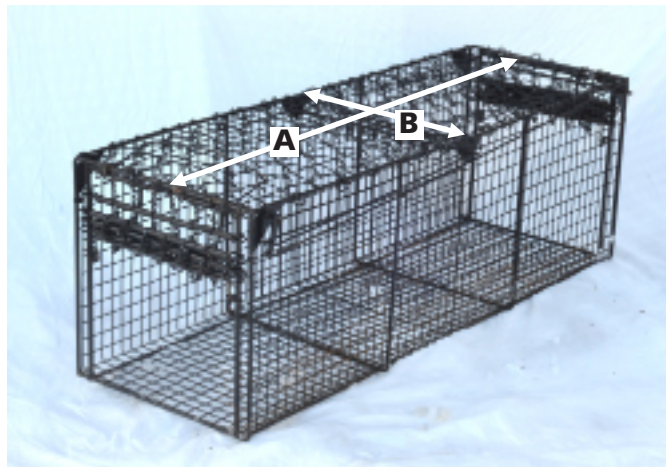

MODÈLE	CERTIFICATION ANIPSC		MESURES	
	NUMÉRO	ESPÈCES VISÉES	(A)	(B)
«BREATHE EASY» LIVE BEAVER TRAP	VCE	Castor	48 po (122 cm)	16.5 po (42 cm)



Fiche d'identification de pièges certifiés

BRIDGER ALASKAN NO 5

JANVIER 2024

PIÈGE FERMÉ



OFFSET, LAMINATED



RUBBER JAWS

PIÈGE ARMÉ



MODÈLE	CERTIFICATION ANIPSC		MESURE INTÉRIEURE PRISE SUR LE PIÈGE ARMÉ	
	NUMÉRO	ESPÈCES VISÉES	(A)	(B)
OFFSET, LAMINATED	QWE	Loup	7 po (176 mm)	7 ¹ / ₈ po (180 mm)
RUBBER JAWS	QWF	Loup	6 ⁷ / ₈ po (175 mm)	6 ⁷ / ₈ po (175 mm)



Fiche d'identification de pièges certifiés

BRIDGER BRAWN

JANVIER 2024

PIÈGE FERMÉ



PIÈGE ARMÉ



MODÈLE	CERTIFICATION ANIPSC		MESURE INTÉRIEURE PRISE SUR LE PIÈGE ARMÉ	
	NUMÉRO	ESPÈCES VISÉES	(A)	(B)
N° 9 RUBBER JAWS	AWA	Loup	7 1/2 po (190 mm)	8 1/16 po (205 mm)



Fiche d'identification de pièges certifiés

BRIDGER « COIL SPRINGS » MÂCHOIRES DÉCALÉES + LAMINÉES

JANVIER 2024

PIÈGE ARMÉ

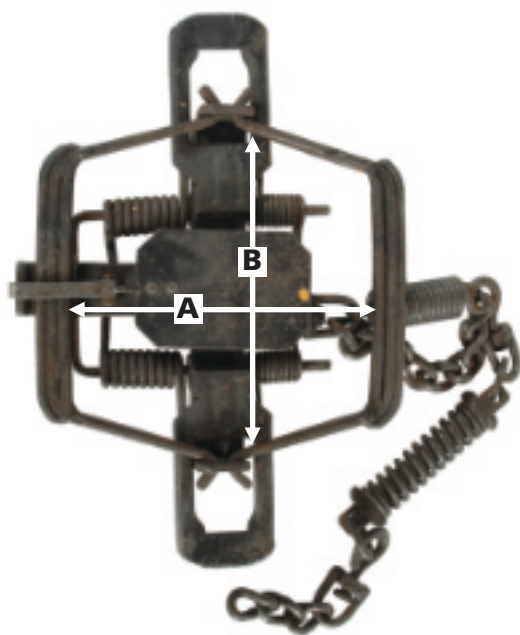

PIÈGE FERMÉ



(VOIR AU VERSO POUR PLUS DE DÉTAILS DES COMPOSANTES)

MODÈLE	CERTIFICATION ANIPSC		MESURE INTÉRIEURE PRISE SUR LE PIÈGE ARMÉ	
	NUMÉRO	ESPÈCES VISÉES	(A)	(B)
N° 3 4 RESSORTS	VYB	Coyote	5 ³ / ₄ po (148 mm)	5 ⁷ / ₁₆ po (138 mm)

Nom commercial du piège :

**BRIDGER « COIL SPRINGS »
MÂCHOIRES DÉCALÉES + LAMINÉES**



LAMINATIONS RONDES

PAR DESSUS LA
MÂCHOIRE 3/16 po

PAR DESSOUS DE LA
MÂCHOIRE 1/4 po

MÂCHOIRE



**VIROLE D'ATTACHE PLACÉE
AU CENTRE DE LA BARRE DU CHASSIS**



Fiche d'identification de pièges certifiés

BRIDGER « T3 »

JANVIER 2024

PIÈGE ARMÉ



MODÈLE	CERTIFICATION ANIPSC		MESURES	
	NUMÉRO	ESPÈCES VISÉES	(A)	(B)
T3	VRB	Raton laveur	4 po (100 mm)	1 1/4 po (30 mm)



FUR INSTITUTE OF CANADA | INSTITUT DE LA FOURRURE DU CANADA

Fiche d'identification de pièges certifiés

COMSTOCK

JANVIER 2024

PIÈGE ARMÉ



PIÈGE FERMÉ

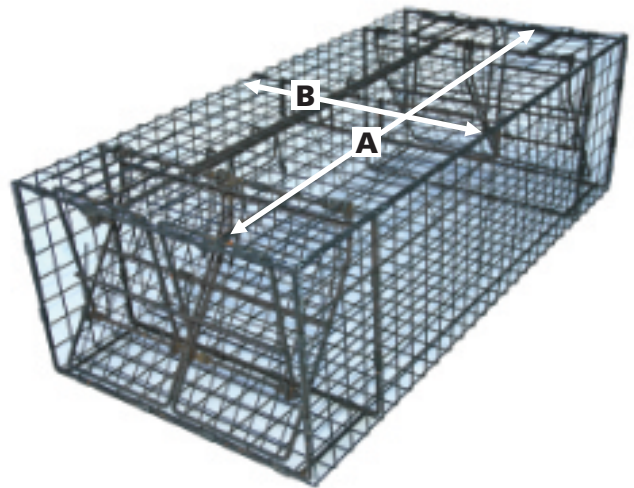

MODÈLE	CERTIFICATION ANIPSC		MESURES	
	NUMÉRO	ESPÈCES VISÉES	(A)	(B)
12X18X39 SWIM THROUGH BEAVER CAGE	VCC	Castor	39 po (99 cm)	12 po (30 cm)



Fiche d'identification de pièges certifiés

DAM BEAVER

JANVIER 2024

PIÈGE ARMÉ



PIÈGE FERMÉ



MODÈLE	CERTIFICATION ANIPSC		MESURES	
	NUMÉRO	ESPÈCES VISÉES	(A)	(B)
DAM BEAVER LIVE BEAVER TRAP	QCP	Castor	36 ^{1/2} po (93 cm)	28 po (71 cm)



Fiche d'identification de pièges certifiés

DUFFER

JANVIER 2024

PIÈGE ARMÉ



CERTIFICATION ANIPSC			
MODÈLE	NUMÉRO	ESPÈCES VISÉES	LARGEUR (A)
RACCOON TRAP	ORH	Raton laveur	2 1/2 po (60 mm)



Fiche d'identification de pièges certifiés

DUKE

JANVIER 2024

PIÈGE FERMÉ



PIÈGE ARMÉ

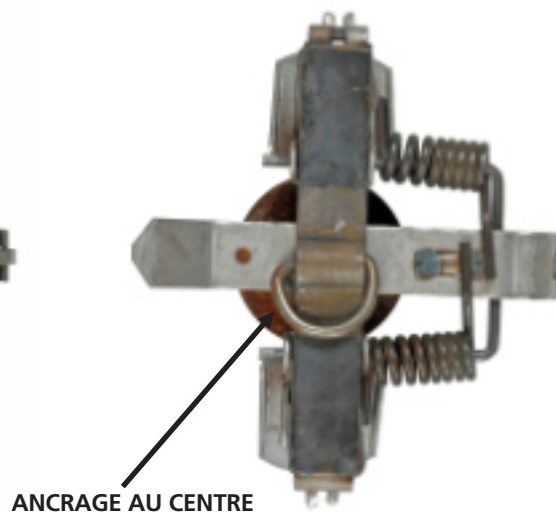
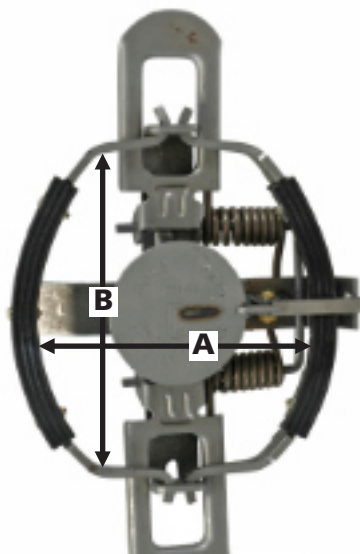

MODÈLE	CERTIFICATION ANIPSC		MESURE INTÉRIEURE PRISE SUR LE PIÈGE ARMÉ	
	NUMÉRO	ESPÈCES VISÉES	(A)	(B)
N° 3 RUBBER JAWS 2 RESSORTS	VYC	Coyote	5 po (127 mm)	5 ⁷ / ₈ po (150 mm)



Fiche d'identification de pièges certifiés

DUKE DP

JANVIER 2024

PIÈGE FERMÉ



CERTIFICATION ANIPSC			
MODÈLE	NUMÉRO	ESPÈCES VISÉES	LARGEUR (A)
DUKE DP COON TRAP	QRX	Raton laveur	1 1/4 po (30 mm)



Fiche d'identification de pièges certifiés

EGG TRAP

JANVIER 2024



CERTIFICATION ANIPSC			
MODÈLE	NUMÉRO	ESPÈCES VISÉES	(A)
EGG TRAP	VR1	Raton laveur	1 1/2 po (38 mm)



FUR INSTITUTE OF CANADA | INSTITUT DE LA FOURRURE DU CANADA

Fiche d'identification de pièges certifiés

EZEE SET

JANVIER 2024

PIÈGE ARMÉ



PIÈGE FERMÉ

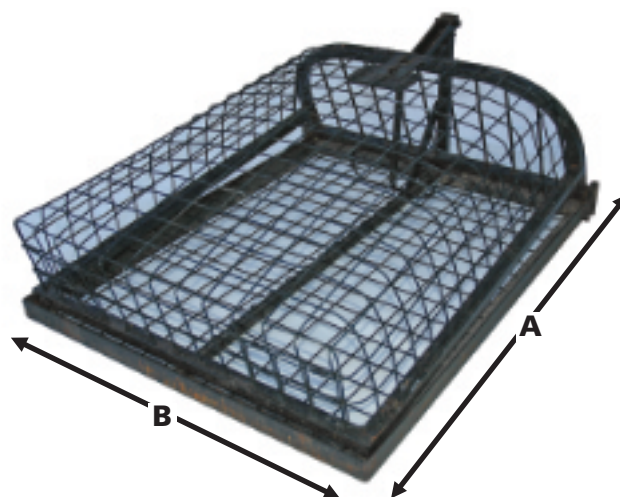

MODÈLE	CERTIFICATION ANIPSC		MESURES	
	NUMÉRO	ESPÈCES VISÉES	(A)	(B)
EZEE SET LIVE BEAVER TRAP	VCA	Castor	35 po (89 cm)	28 po (71 cm)



FUR INSTITUTE OF CANADA | INSTITUT DE LA FOURRURE DU CANADA

Fiche d'identification de pièges certifiés

HANCOCK

JANVIER 2024

PIÈGE ARMÉ

PIÈGE FERMÉ

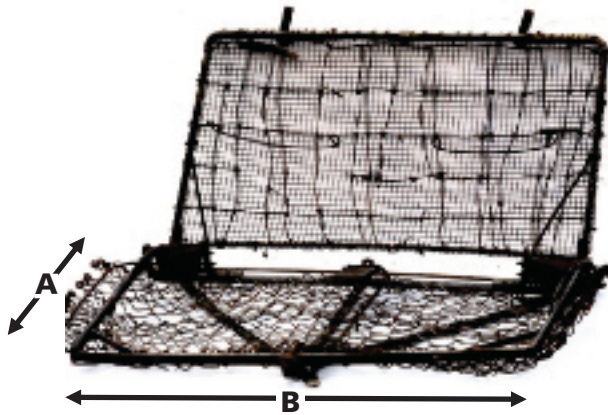

MODÈLE	CERTIFICATION ANIPSC		MESURES	
	NUMÉRO	ESPÈCES VISÉES	(A)	(B)
HANCOCK LIVE BEAVER TRAP	VCD	Castor	24 po (61 cm)	35 po (89 cm)



Fiche d'identification de pièges certifiés

KORO "KLAM"

JANVIER 2024

PIÈGE ARMÉ

PIÈGE FERMÉ

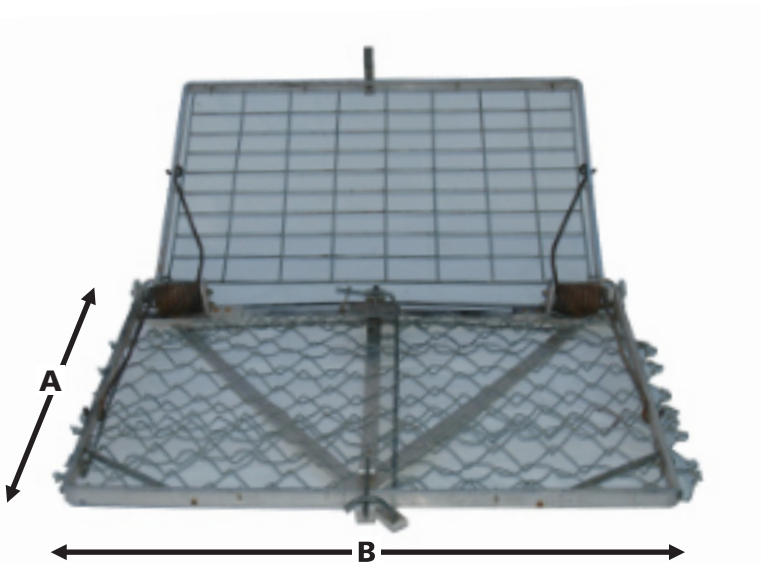

MODÈLE	CERTIFICATION ANIPSC		MESURES	
	NUMÉRO	ESPÈCES VISÉES	(A)	(B)
KORO "KLAM" LIVE BEAVER TRAP	VCB	Castor	19 1/2 po (49.4 cm)	32 1/4 po (82 cm)



Fiche d'identification de pièges certifiés

LAY

JANVIER 2024

PIÈGE FERMÉ

MÂCHOIRES DÉCALÉES (LARGEUR) :
5/16 PO (8,5 mm)

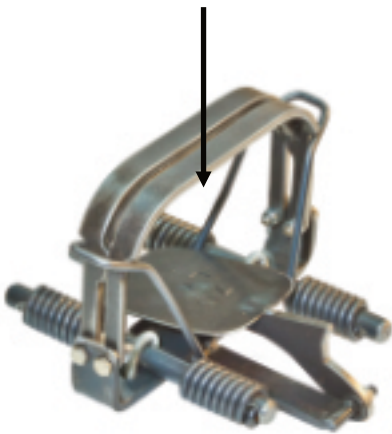

PIÈGE ARMÉ

ÉPAISSEUR DE
LA MÂCHOIRE :
1/2 PO (13 mm)

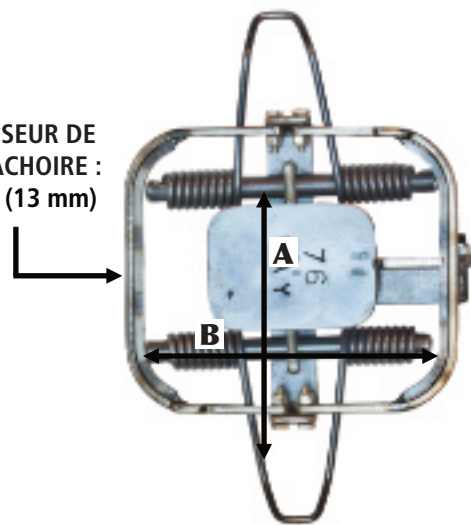

MODÈLE	CERTIFICATION ANIPSC		MESURE INTÉRIEURE PRISE SUR LE PIÈGE ARMÉ	
	NUMÉRO	ESPÈCES VISÉES	(A)	(B)
N° 76 LAMINATED	CWA	Loup	7 1/4 po (185 mm)	8 po (203 mm)



Fiche d'identification de pièges certifiés

LIL' GRIZZ GETRZ

JANVIER 2024

PIÈGE ARMÉ



CERTIFICATION ANIPSC			
MODÈLE	NUMÉRO	ESPÈCES VISÉES	LARGEUR (A)
LIL' GRIZZ GETRZ	ORI	Raton laveur	1 1/4 po (30 mm)



Fiche d'identification de pièges certifiés

LIVESTOCK PROTECTION

JANVIER 2024

PIÈGE ARMÉ

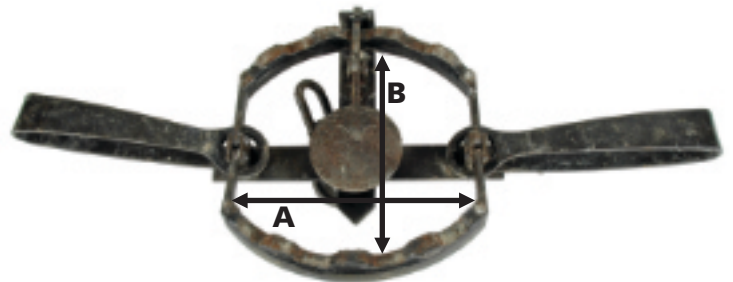

MODÈLE	CERTIFICATION ANIPSC		MESURE INTÉRIEURE PRISE SUR LE PIÈGE ARMÉ	
	NUMÉRO	ESPÈCES VISÉES	(A)	(B)
EZ GRIP N° 7	QWC	Loup	6 po (152 mm)	6 1/4 po (160 mm)



Fiche d'identification de pièges certifiés

MB

JANVIER 2024

PIÈGE FERMÉ

**750
ALASKAN OS ^{3/8"}**



**550 4CS
RUBBER
JAWS**

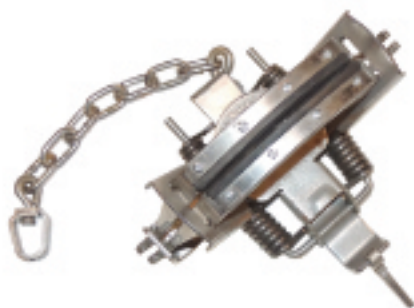

PIÈGE ARMÉ

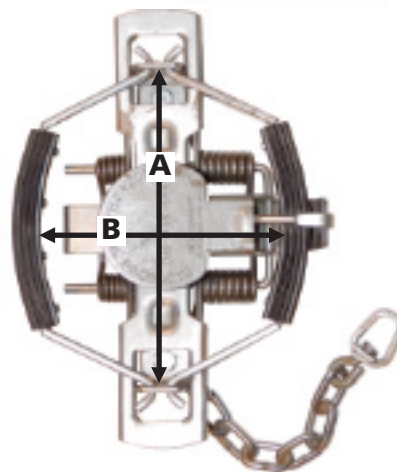
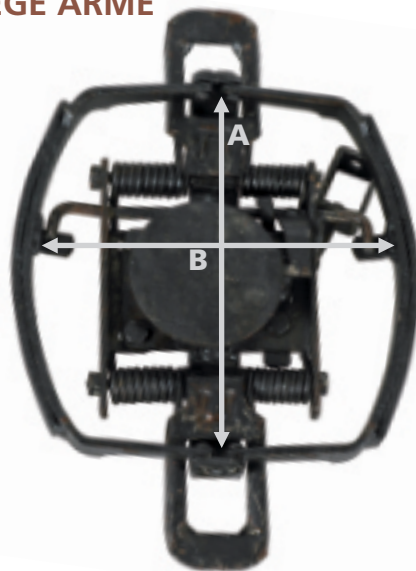

MODÈLE	CERTIFICATION ANIPSC		MESURE INTÉRIEURE PRISE SUR LE PIÈGE ARMÉ	
	NUMÉRO	ESPÈCES VISÉES	(A)	(B)
750 ALASKAN OS ^{3/8"}	QWG	Loup	7 ^{1/4} po (184 mm)	7 po (180 mm)
550 4CS RUBBER JAWS	AYA	Coyote	6 ^{1/4} po (158 mm)	4 ^{3/4} po (121 mm)



Fiche d'identification de pièges certifiés

MUSKWA

JANVIER 2024

PIÈGE FERMÉ

MÂCHOIRES DÉCALÉES (LARGEUR) :
5/16 PO (7,5 mm)



PIÈGE ARMÉ

ÉPAISSEUR DE LA MÂCHOIRE :
1/2 PO (13 mm)

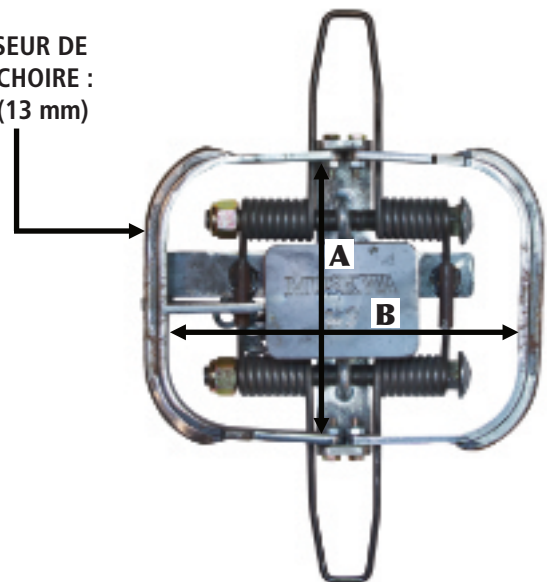

MODÈLE	CERTIFICATION ANIPSC		MESURE INTÉRIEURE PRISE SUR LE PIÈGE ARMÉ	
	NUMÉRO	ESPÈCES VISÉES	(A)	(B)
N° 9 LAMINATED OFFSET	AWC	Loup	7 1/4 po (185 mm)	9 1/4 po (235 mm)



Fiche d'identification de pièges certifiés

NO-BS-LURES

JANVIER 2024

PIÈGE FERMÉ

MÂCHOIRES DÉCALÉES (LARGEUR) :
 $\frac{3}{8}$ PO (9,43 mm)

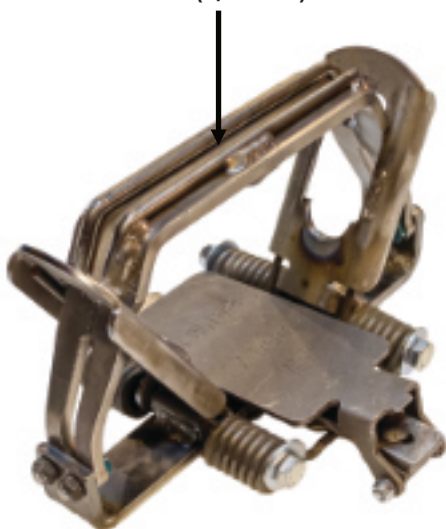

PIÈGE ARMÉ

ÉPAISSEUR DE LA MÂCHOIRE :
 $\frac{5}{8}$ PO (16 mm)

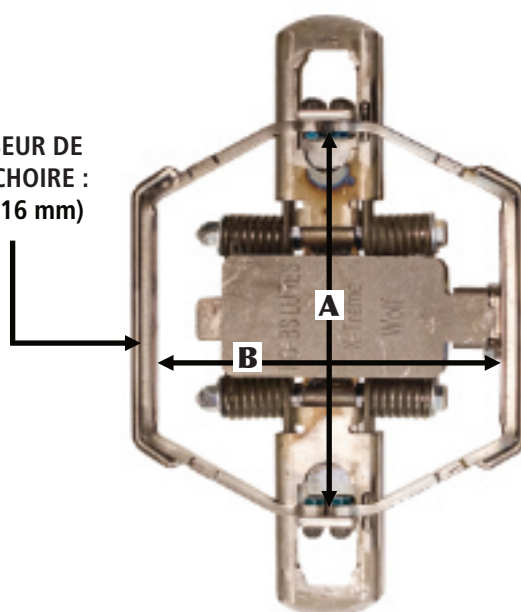

MODÈLE	CERTIFICATION ANIPSC		MESURE INTÉRIEURE PRISE SUR LE PIÈGE ARMÉ	
	NUMÉRO	ESPÈCES VISÉES	(A)	(B)
X-TREME WOLF	QWP	Loup	$8 \frac{3}{4}$ po (228 mm)	$7 \frac{3}{4}$ po (197 mm)



Fiche d'identification de pièges certifiés

ONEIDA VICTOR « COIL SPRINGS » MÂCHOIRES DÉCALÉES + LAMINÉES

JANVIER 2024

PIÈGE ARMÉ

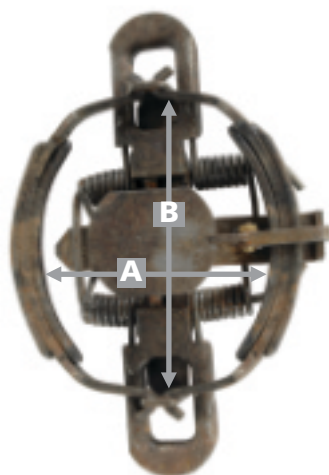

PIÈGES FERMÉS

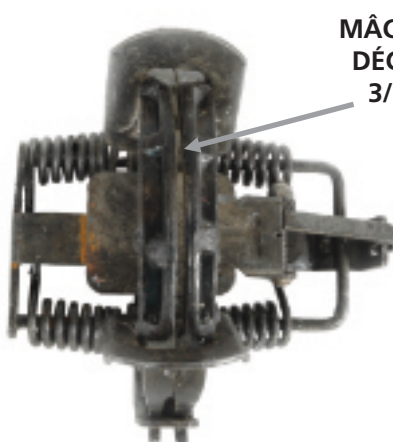

4 RESSORTS

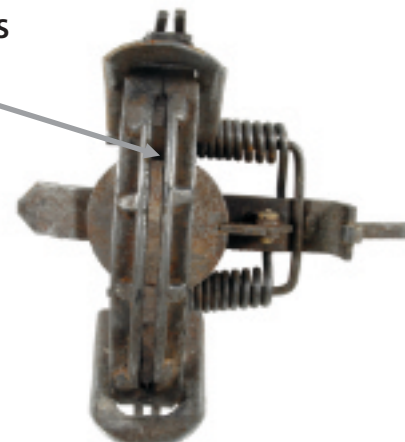

2 RESSORTS

(VOIR AU VERSO POUR PLUS DE DÉTAILS DES COMPOSANTES)

MODÈLE	CERTIFICATION ANIPSC		MESURE INTÉRIEURE PRISE SUR LE PIÈGE ARMÉ	
	NUMÉRO	ESPÈCES VISÉES	(A)	(B)
N° 1.75 2 RESSORTS	VDB	Lynx roux	4 1/2 po (115 mm)	4 5/8 po (118 mm)
N° 1.75 4 RESSORTS	QYC	Coyote	4 1/2 po (115 mm)	4 5/8 po (118 mm)
N° 3 2 RESSORTS	QYE	Coyote, lynx roux	4 3/4 po (121 mm)	6 po (153 mm)
N° 3 4 RESSORTS	QYD	Coyote	4 3/4 po (121 mm)	6 po (153 mm)

Nom commercial du piège :

**ONEIDA VICTOR « COIL SPRINGS »
MÂCHOIRES DÉCALÉES + LAMINÉES**

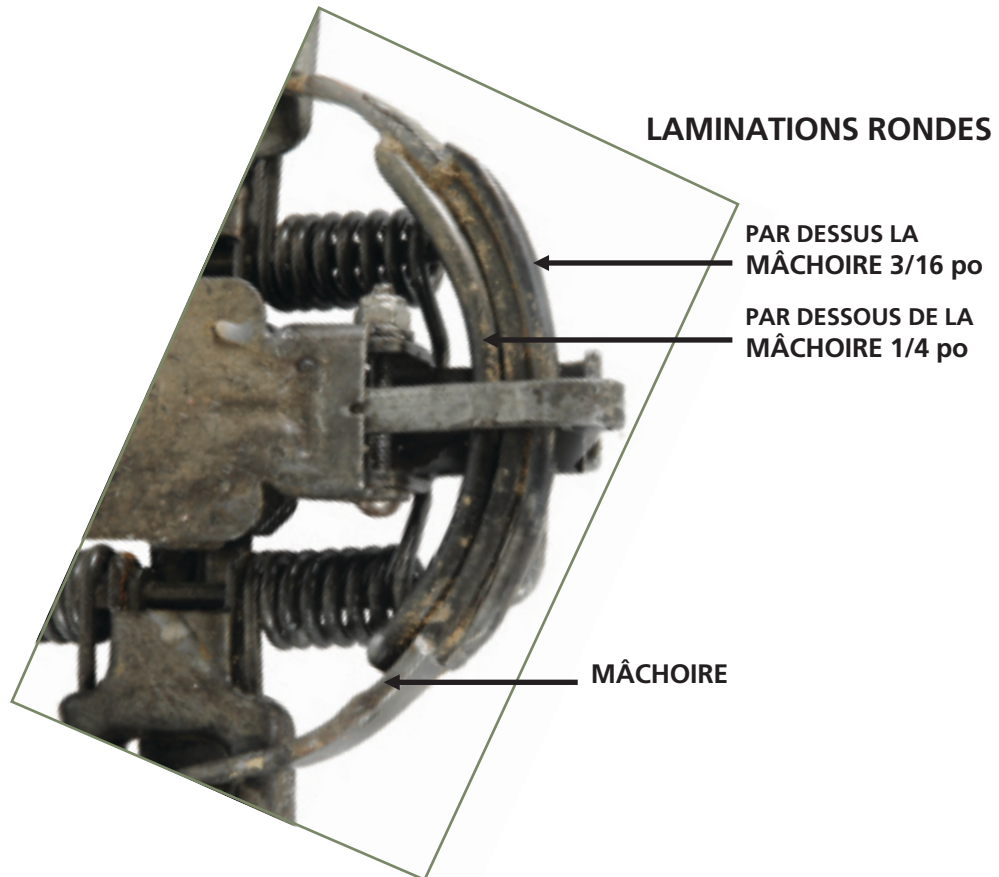

**VIROLE D'ATTACHE PLACÉE
AU CENTRE DE LA BARRE DU CHÂSSIS**



Fiche d'identification de pièges certifiés

ONEIDA VICTOR «COIL SPRINGS» NO 3 MÂCHOIRES NON-DÉCALÉES + LAMINÉES

JANVIER 2024

PIÈGE ARMÉ

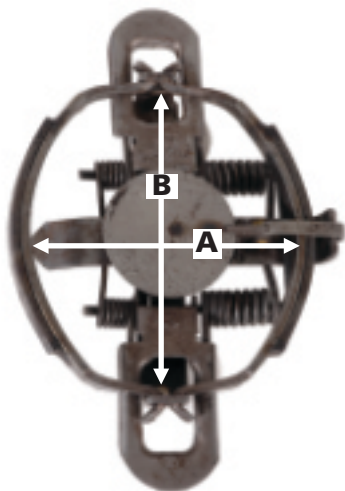

PIÈGE FERMÉ



(VOIR AU VERSO POUR PLUS DE DÉTAILS DES COMPOSANTES)

MODÈLE	CERTIFICATION ANIPSC		MESURE INTÉRIEURE PRISE SUR LE PIÈGE ARMÉ	
	NUMÉRO	ESPÈCES VISÉES	(A)	(B)
N° 3 4 RESSORTS	QLC	Lynx du Canada	5 1/4 po (133 mm)	6 po (153 mm)

Nom commercial du piège :

ONEIDA VICTOR «COIL SPRINGS»

NO 3

MÂCHOIRES NON-DÉCALÉES + LAMINÉES

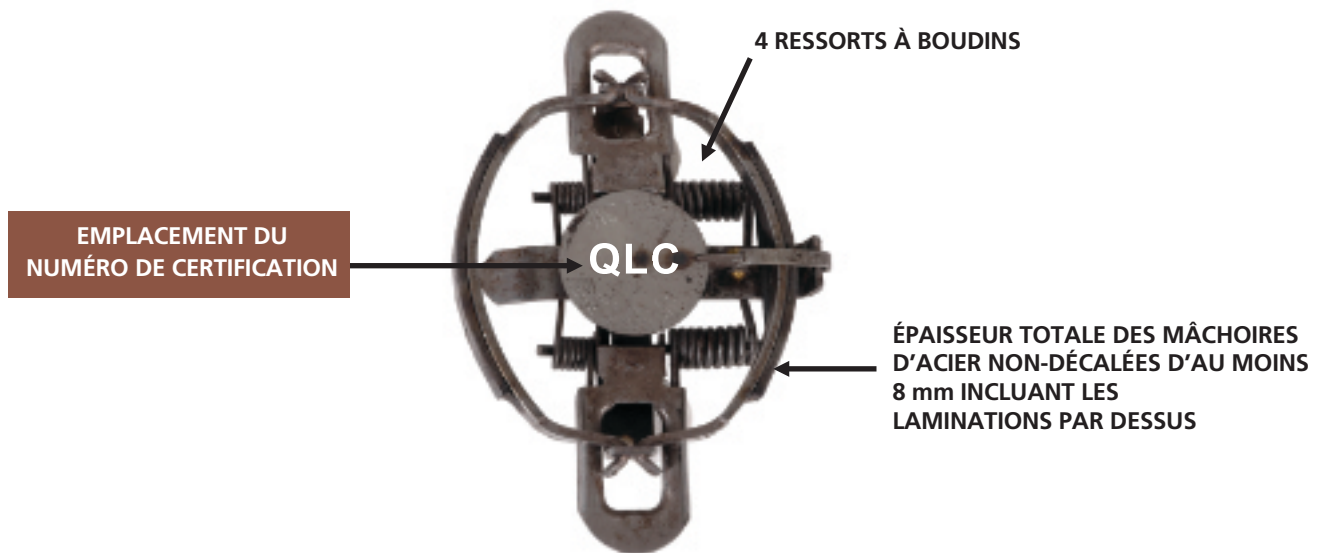

CARACTÉRISTIQUES

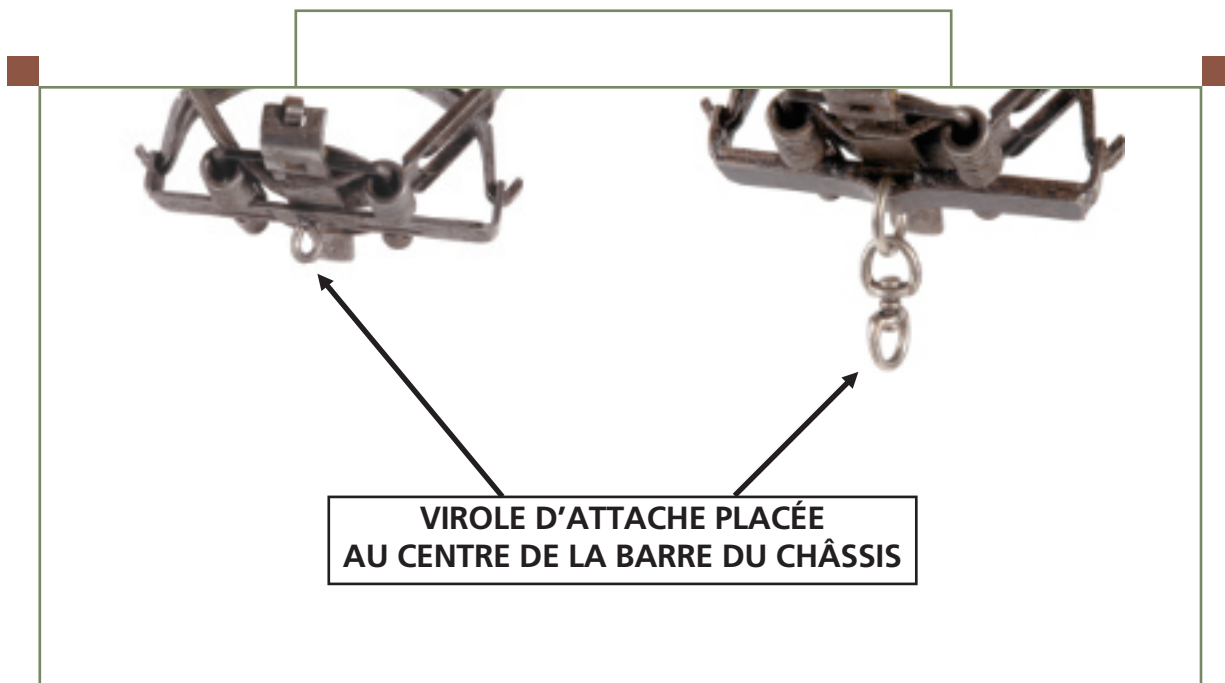



Fiche d'identification de pièges certifiés

JANVIER 2024

ONEIDA VICTOR «SOFT CATCH»

PIÈGE ARMÉ

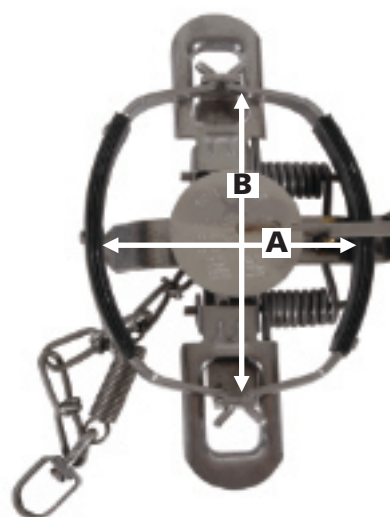

PIÈGE FERMÉ

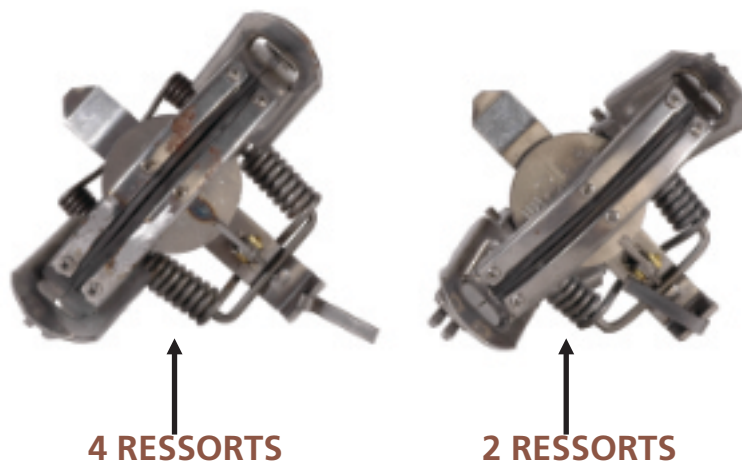

MODÈLE	CERTIFICATION ANIPSC		MESURE INTÉRIEURE PRISE SUR LE PIÈGE ARMÉ	
	NUMÉRO	ESPÈCES VISÉES	(A)	(B)
N° 1.5 2 RESSORTS	VYA	Coyote	4 ⁵ / ₈ po (120 mm)	4 ⁵ / ₈ po (120 mm)
N° 1.5 4 RESSORTS	VDA	Coyote, lynx roux	4 ⁵ / ₈ po (120 mm)	4 ⁵ / ₈ po (120 mm)
N° 3 2 RESSORTS	QY1	Coyote, lynx du Canada, lynx roux	5 po (127 mm)	6 ¹ / ₈ po (156 mm)
N° 3 4 RESSORTS	QLB	Coyote, lynx du Canada, lynx roux	5 po (127 mm)	6 ¹ / ₈ po (156 mm)

Nom commercial du piège :

ONEIDA VICTOR

«SOFT CATCH»

EMPLACEMENT DU
NUMÉRO DE CERTIFICATION

QY1

MÂCHOIRES RECOUVERTES
DE CAOUTCHOUC

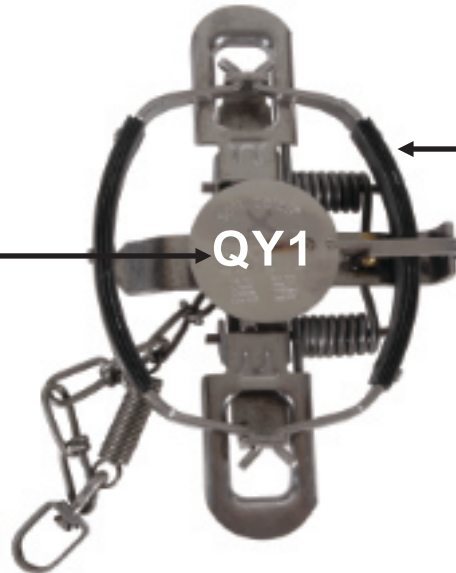

CARACTÉRISTIQUES

VIROLES

RESSORT AMORTISSEUR

SYSTÈME D'ANCRAGE
(CENTRÉ SUR LA BASE DU PIÈGE)

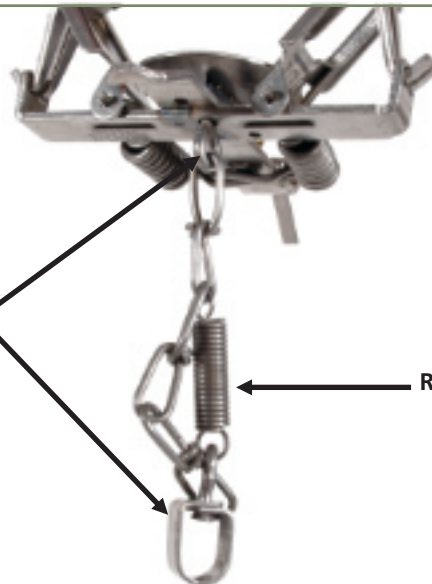



Fiche d'identification de pièges certifiés

ONEIDA VICTOR «SOFT CATCH» NO 3 (MODIFIÉ POUR LE LOUP)

JANVIER 2024

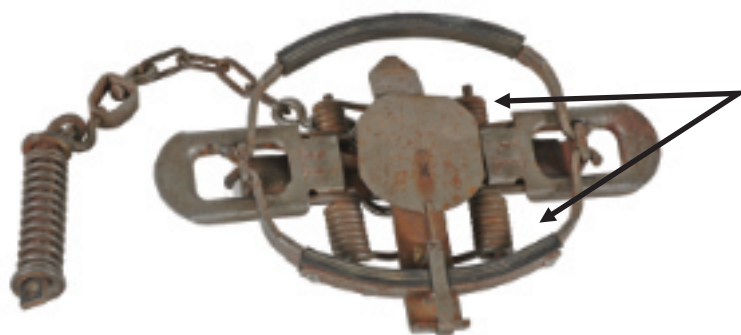

4 RESSORTS À
BOUDIN

BASES DES MÂCHOIRES
RENFORCÉES PAR SOUDURE

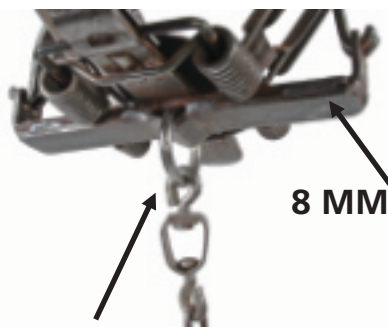

8 MM D'ÉPAISSEUR

VIROLE
ATTACHÉE AU CENTRE

CERTIFICATION ANIPSC			
MODÈLE	NUMÉRO	ESPÈCES VISÉES	CARACTÉRISTIQUES
3 SC (MODIFIÉ)	QWB	Loup	<ul style="list-style-type: none"> • 4 ressorts à boudin • Barre châssis, minimum 8 mm d'épaisseur • Virole attachée au centre



Fiche d'identification de pièges certifiés

RUDY RED WOLF

JANVIER 2024

PIÈGE FERMÉ



PIÈGE ARMÉ



MODÈLE	CERTIFICATION ANIPSC		MESURE INTÉRIEURE PRISE SUR LE PIÈGE ARMÉ	
	NUMÉRO	ESPÈCES VISÉES	(A)	(B)
N° 4 1/2	QWD	Loup	6 ³ / ₈ po (162 mm)	7 ³ / ₈ po (185 mm)