



Fiche d'identification de pièges certifiés

1^{er} JUIN 2018

BÉLISLE « LACET »

PIÈGE ARMÉ

PIÈGE FERMÉ

N° 6 ET 8



SÉLECTIF

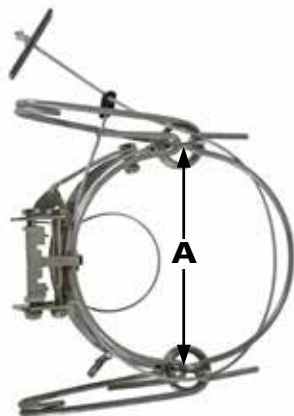

CERTIFICATION ANIPSC

| MODÈLE | NUMÉRO | ESPÈCES VISÉES | MESURE INTÉRIEURE (A) PRISE SUR LE PIÈGE ARMÉ |
|----------|--------|--|---|
| N° 6 | QLA | Lynx du Canada, coyote, lynx roux, renard roux | 5 ³ / ₄ po (148 mm) |
| N° 8 | QWA | Loup | 7 ³ / ₄ po (197 mm) |
| SÉLECTIF | QYB | Lynx du Canada, coyote, lynx roux, renard roux | 5 ³ / ₄ po (148 mm) |

Nom commercial du piège :
BÉLISLE « LACET »



EMPLACEMENT DU
NUMÉRO DE CERTIFICATION



Fiche d'identification de pièges certifiés

BRIDGER ALASKAN NO 5

1^{er} JUIN 2018



OFFSET, LAMINATED



RUBBER JAWS



| MODÈLE | CERTIFICATION ANIPSC | | MESURE INTÉRIEURE PRISE SUR LE PIÈGE ARMÉ | |
|-------------------|----------------------|----------------|---|---|
| | NUMÉRO | ESPÈCES VISÉES | (A) | (B) |
| OFFSET, LAMINATED | QWE | Loup | 7 po (176 mm) | 7 ¹ / ₈ po (180 mm) |
| RUBBER JAWS | QWF | Loup | 6 ⁷ / ₈ po (175 mm) | 6 ⁷ / ₈ po (175 mm) |



Fiche d'identification de pièges certifiés

BRIDGER BRAWN

1^{er} JUIN 2018



| MODÈLE | CERTIFICATION ANIPSC | | MESURE INTÉRIEURE PRISE SUR LE PIÈGE ARMÉ | |
|---------------------|----------------------|----------------|---|--|
| | NUMÉRO | ESPÈCES VISÉES | (A) | (B) |
| N° 9 RUBBER JAWS | AWA | Loup | 7 ¹ / ₂ po (190 mm) | 8 ¹ / ₁₆ po (205 mm) |



Fiche d'identification de pièges certifiés

BRIDGER « COIL SPRINGS » MÂCHOIRES DÉCALÉES + LAMINÉES

1^{er} JUIN 2018

PIÈGE ARMÉ

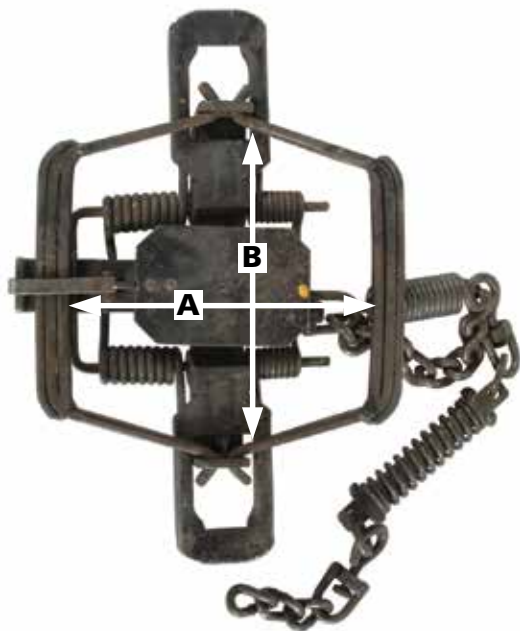

PIÈGE FERMÉ



(VOIR AU VERSO POUR PLUS DE DÉTAILS DES COMPOSANTES)

| MODÈLE | CERTIFICATION ANIPSC | | MESURE INTÉRIEURE PRISE SUR LE PIÈGE ARMÉ | |
|--------------------|----------------------|----------------|---|--|
| | NUMÉRO | ESPÈCES VISÉES | (A) | (B) |
| N° 3 4 RESSORTS | VYB | Coyote | 5 ³ / ₄ po (148 mm) | 5 ⁷ / ₁₆ po (138 mm) |

Nom commercial du piège :

**BRIDGER « COIL SPRINGS »
MÂCHOIRES DÉCALÉES + LAMINÉES**



LAMINATIONS RONDES

PAR DESSUS LA
MÂCHOIRE 3/16 po

PAR DESSOUS DE LA
MÂCHOIRE 1/4 po

MÂCHOIRE



**VIROLE D'ATTACHE PLACÉE
AU CENTRE DE LA BARRE DU CHASSIS**



Fiche d'identification de pièges certifiés

BRIDGER « T3 »

1^{er} JUIN 2018



| MODÈLE | CERTIFICATION ANIPSC | | MESURES | |
|--------|----------------------|----------------|---------------|------------------|
| | NUMÉRO | ESPÈCES VISÉES | (A) | (B) |
| T3 | VRB | Raton laveur | 4 po (100 mm) | 1 1/4 po (30 mm) |



Fiche d'identification de pièges certifiés

COMSTOCK

1^{er} JUIN 2018

PIÈGE ARMÉ



PIÈGE FERMÉ

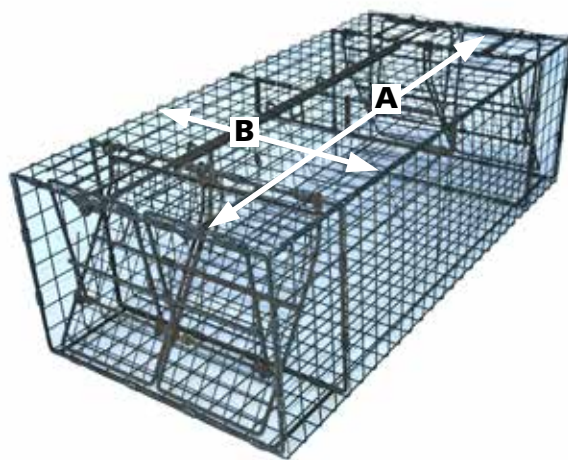

| MODÈLE | CERTIFICATION ANIPSC | | MESURES | |
|--|----------------------|----------------|---------------|---------------|
| | NUMÉRO | ESPÈCES VISÉES | (A) | (B) |
| 12x18x39 SWIM THROUGH BEAVER CAGE | VCC | Castor | 39 po (99 cm) | 12 po (30 cm) |



Fiche d'identification de pièges certifiés

DUFFER

1^{er} JUIN 2018

PIÈGE ARMÉ



| CERTIFICATION ANIPSC | | | |
|----------------------|--------|----------------|------------------|
| MODÈLE | NUMÉRO | ESPÈCES VISÉES | LARGEUR (A) |
| RACCOON TRAP | ORH | Raton laveur | 2 1/2 po (60 mm) |



Fiche d'identification de pièges certifiés

DUKE

1^{er} JUIN 2018

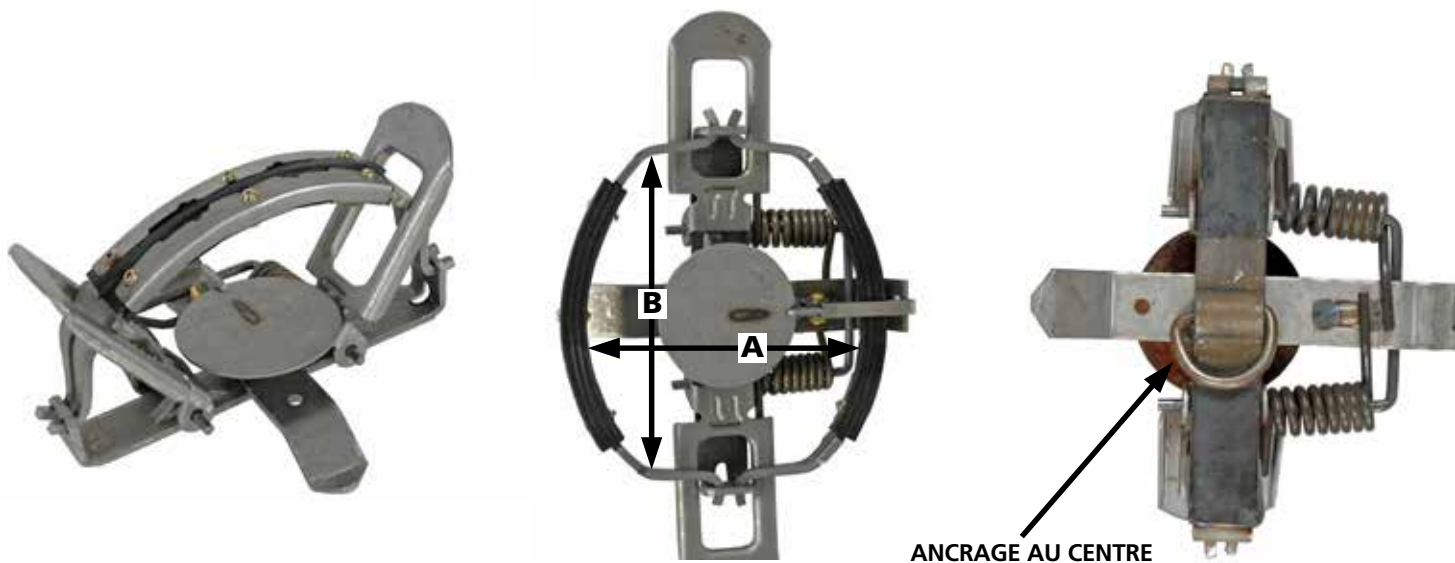

| MODÈLE | CERTIFICATION ANIPSC | | MESURE INTÉRIEURE PRISE SUR LE PIÈGE ARMÉ | |
|-----------------------------------|----------------------|----------------|---|---|
| | NUMÉRO | ESPÈCES VISÉES | (A) | (B) |
| N° 3 RUBBER JAWS 2 RESSORTS | VYC | Coyote | 5 po (127 mm) | 5 ⁷ / ₈ po (150 mm) |



Fiche d'identification de pièges certifiés

1^{er} JUIN 2018

DUKE DP

PIÈGE FERMÉ



| CERTIFICATION ANIPSC | | | |
|----------------------|--------|----------------|------------------|
| MODÈLE | NUMÉRO | ESPÈCES VISÉES | LARGEUR (A) |
| DUKE DP COON TRAP | QRX | Raton laveur | 1 1/4 po (30 mm) |



Fiche d'identification de pièges certifiés

EGG TRAP

1^{er} JUIN 2018

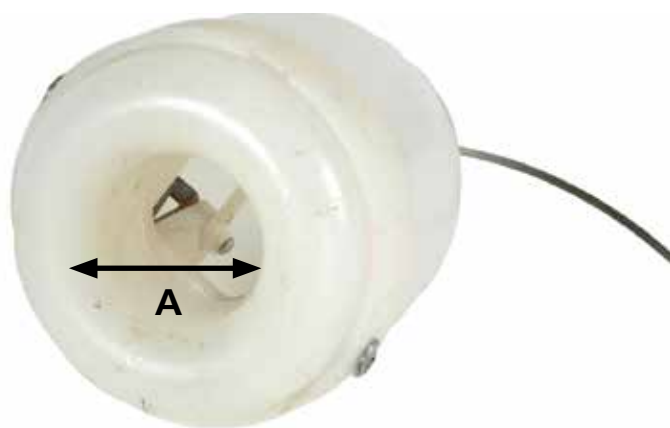

| CERTIFICATION ANIPSC | | | |
|----------------------|--------|----------------|------------------|
| MODÈLE | NUMÉRO | ESPÈCES VISÉES | (A) |
| EGG TRAP | VR1 | Raton laveur | 1 1/2 po (38 mm) |



Fiche d'identification de pièges certifiés

EZEE SET

1^{er} JUIN 2018

PIÈGE ARMÉ



PIÈGE FERMÉ

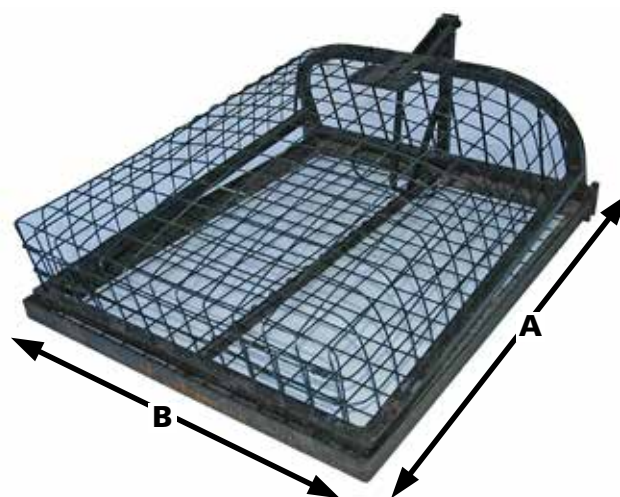

| MODÈLE | CERTIFICATION ANIPSC | | MESURES | |
|---------------------------|----------------------|----------------|---------------|---------------|
| | NUMÉRO | ESPÈCES VISÉES | (A) | (B) |
| EZEE SET LIVE BEAVER TRAP | VCA | Castor | 35 po (89 cm) | 28 po (71 cm) |



Fiche d'identification de pièges certifiés

1^{er} JUIN 2018

KORO «KLAM»

PIÈGE ARMÉ

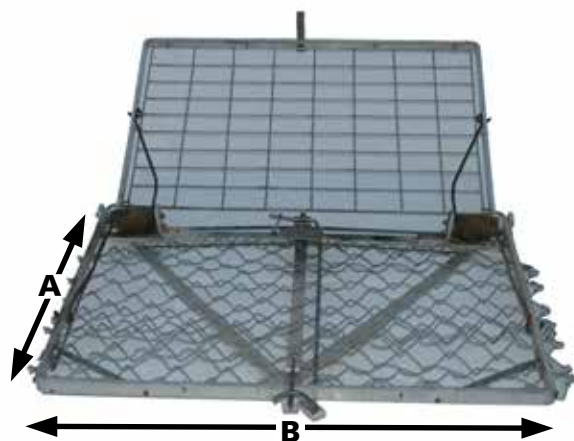

PIÈGE FERMÉ



| MODÈLE | CERTIFICATION ANIPSC | | MESURES | |
|------------------------------------|----------------------|----------------|---|---|
| | NUMÉRO | ESPÈCES VISÉES | (A) | (B) |
| KORO «KLAM» LIVE BEAVER TRAP | VCB | Castor | 19 ¹ / ₂ po (49.4 cm) | 32 ¹ / ₄ po (82 cm) |



Fiche d'identification de pièges certifiés

LIL' GRIZZ GETRZ

1^{er} JUIN 2018

PIÈGE ARMÉ



| CERTIFICATION ANIPSC | | | |
|----------------------|--------|----------------|--|
| MODÈLE | NUMÉRO | ESPÈCES VISÉES | LARGEUR (A) |
| LIL' GRIZZ GETRZ | ORI | Raton laveur | 1 ¹ / ₄ po (30 mm) |



FUR INSTITUTE
OF CANADA

INSTITUT DE LA FOURRURE
DU CANADA

Fiche d'identification de pièges certifiés

LIVESTOCK PROTECTION

1^{er} JUIN 2018

PIÈGE ARMÉ

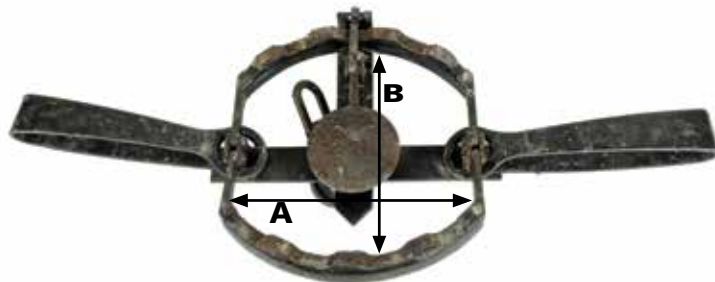

| MODÈLE | CERTIFICATION ANIPSC | | MESURE INTÉRIEURE PRISE SUR LE PIÈGE ARMÉ | |
|--------------|----------------------|----------------|---|-------------------|
| | NUMÉRO | ESPÈCES VISÉES | (A) | (B) |
| EZ GRIP N° 7 | QWC | Loup | 6 po (152 mm) | 6 1/4 po (160 mm) |



Fiche d'identification de pièges certifiés

MB

1^{er} JUIN 2018

**750
ALASKAN OS ^{3/8"}**



**550 4CS
RUBBER
JAWS**

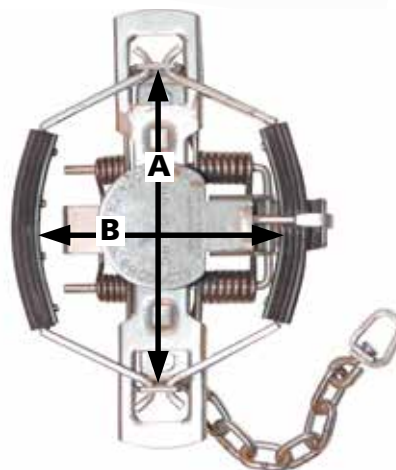

| MODÈLE | CERTIFICATION ANIPSC | | MESURE INTÉRIEURE PRISE SUR LE PIÈGE ARMÉ | |
|--------------------------------------|----------------------|----------------|---|------------------------------|
| | NUMÉRO | ESPÈCES VISÉES | (A) | (B) |
| 750 ALASKAN OS ^{3/8"} | QWG | Loup | 7 ^{1/4} po (184 mm) | 7 po (180 mm) |
| 550 4CS RUBBER JAWS | AYA | Coyote | 6 ^{1/4} po (158 mm) | 4 ^{3/4} po (121 mm) |



Fiche d'identification de pièges certifiés

ONEIDA VICTOR « COIL SPRINGS » MÂCHOIRES DÉCALÉES + LAMINÉES

1^{er} JUIN 2018

PIÈGE ARMÉ

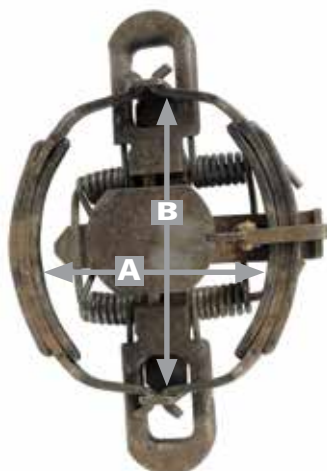

PIÈGES FERMÉS

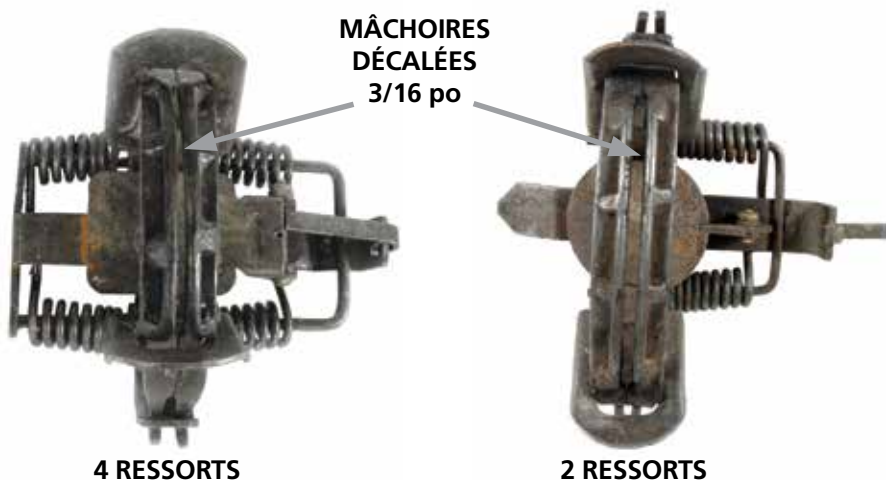

(VOIR AU VERSO POUR PLUS DE DÉTAILS DES COMPOSANTES)

| MODÈLE | CERTIFICATION ANIPSC | | MESURE INTÉRIEURE PRISE SUR LE PIÈGE ARMÉ | |
|-----------------------|----------------------|-------------------|---|-------------------|
| | NUMÉRO | ESPÈCES VISÉES | (A) | (B) |
| N° 1.75 2 RESSORTS | VDB | Lynx roux | 4 1/2 po (115 mm) | 4 5/8 po (118 mm) |
| N° 1.75 4 RESSORTS | QYC | Coyote | 4 1/2 po (115 mm) | 4 5/8 po (118 mm) |
| N° 3 2 RESSORTS | QYE | Coyote, lynx roux | 4 3/4 po (121 mm) | 6 po (153 mm) |
| N° 3 4 RESSORTS | QYD | Coyote | 4 3/4 po (121 mm) | 6 po (153 mm) |

Nom commercial du piège :

**ONEIDA VICTOR « COIL SPRINGS »
MÂCHOIRES DÉCALÉES + LAMINÉES**

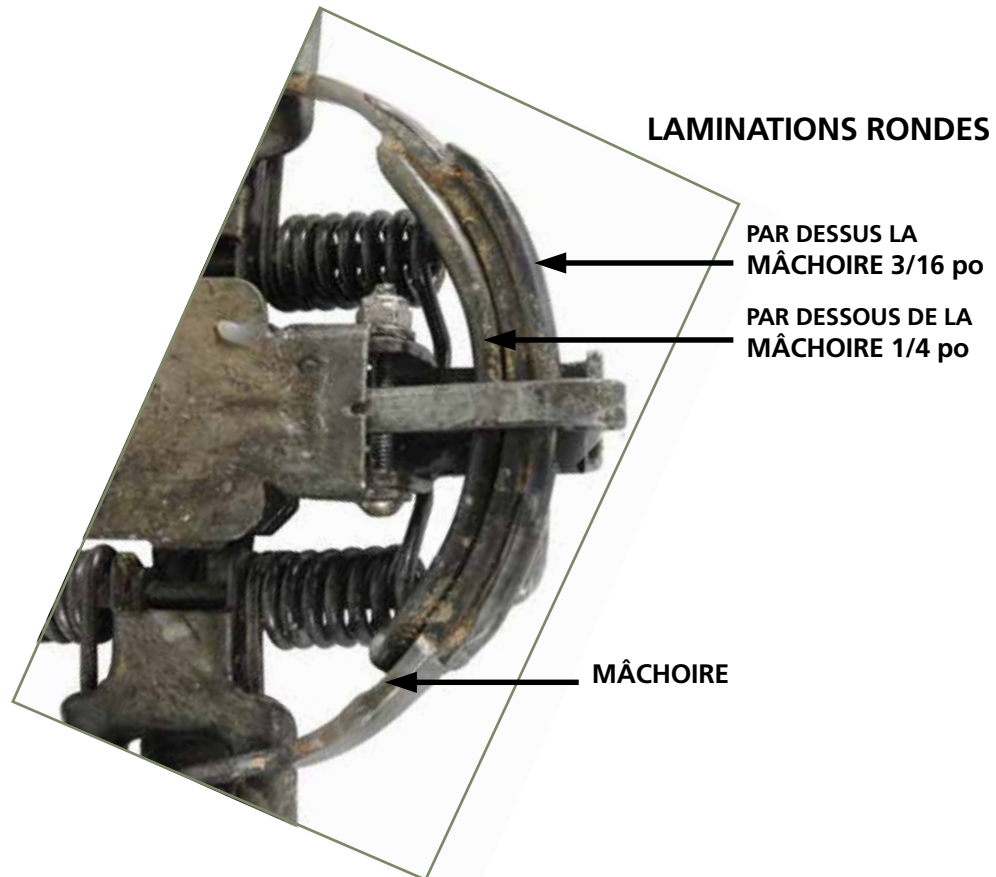

**VIROLE D'ATTACHE PLACÉE
AU CENTRE DE LA BARRE DU CHÂSSIS**



Fiche d'identification de pièges certifiés

ONEIDA VICTOR «COIL SPRINGS» NO 3 MÂCHOIRES NON-DÉCALÉES + LAMINÉES

1^{er} JUIN 2018

PIÈGE ARMÉ

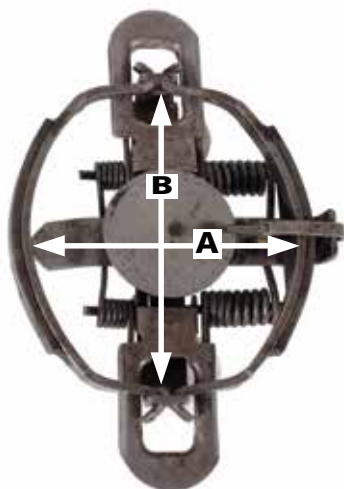

PIÈGE FERMÉ



(VOIR AU VERSO POUR PLUS DE DÉTAILS DES COMPOSANTES)

| MODÈLE | CERTIFICATION ANIPSC | | MESURE INTÉRIEURE PRISE SUR LE PIÈGE ARMÉ | |
|--------------------|----------------------|----------------|---|---------------|
| | NUMÉRO | ESPÈCES VISÉES | (A) | (B) |
| N° 3 4 RESSORTS | QLC | Lynx du Canada | 5 1/4 po (133 mm) | 6 po (153 mm) |

Nom commercial du piège :

**ONEIDA VICTOR «COIL SPRINGS»
NO 3
MÂCHOIRES NON-DÉCALÉES + LAMINÉES**

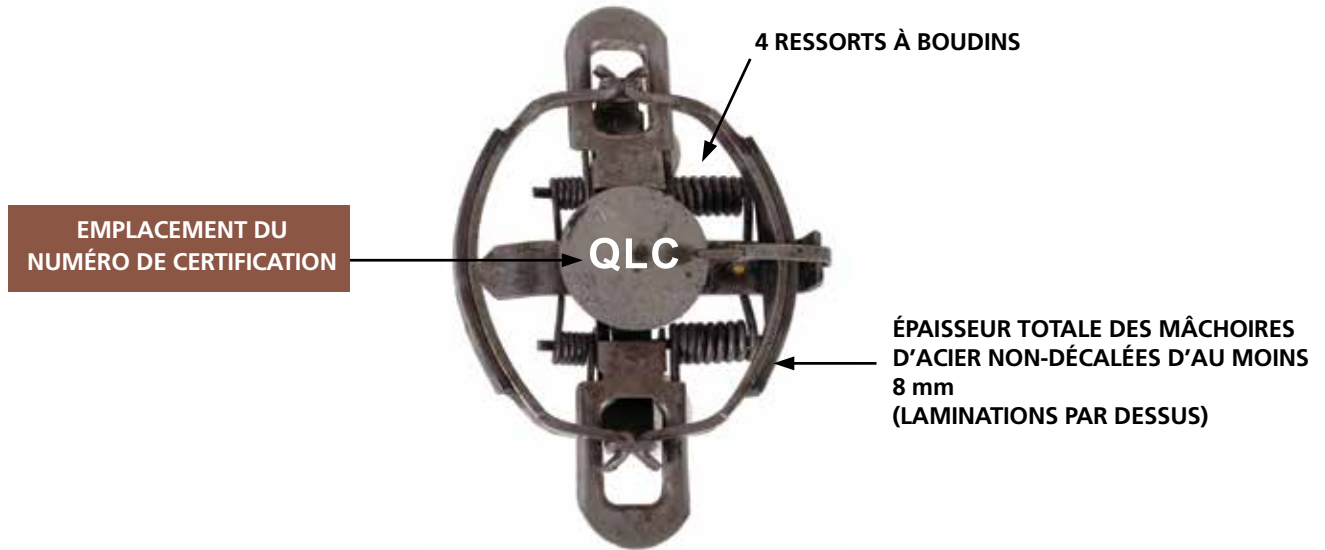

CARACTÉRISTIQUES

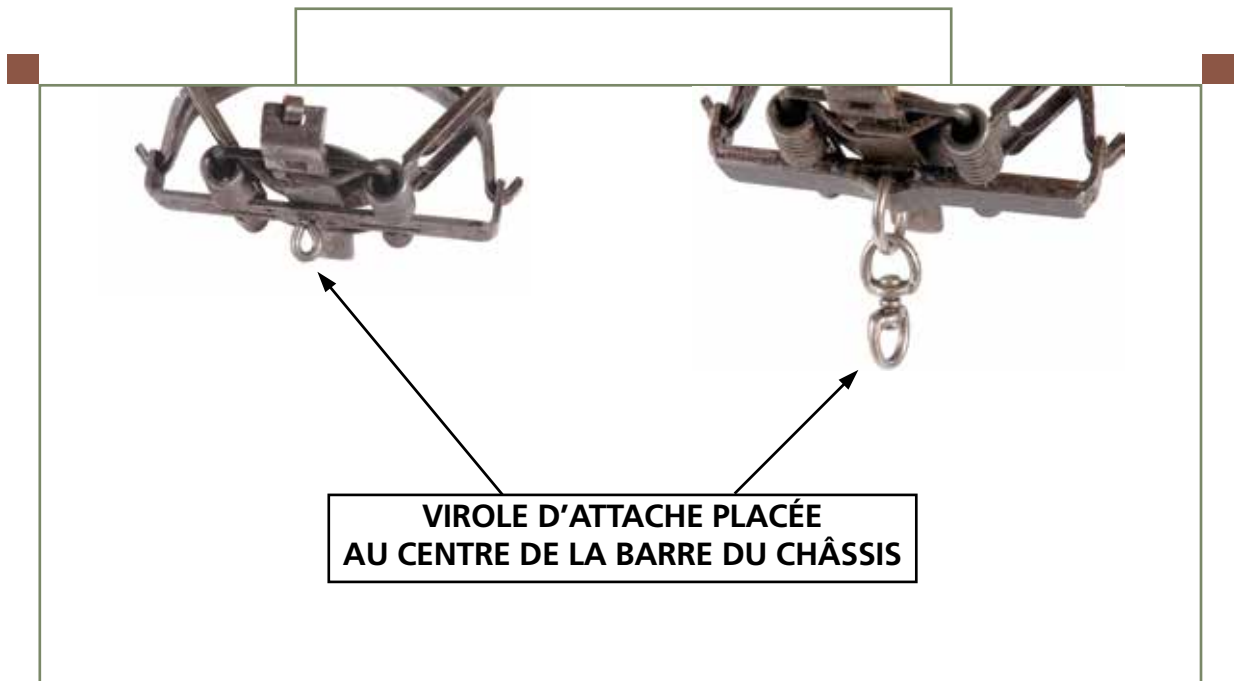



Fiche d'identification de pièges certifiés

1^{er} JUIN 2018

ONEIDA VICTOR «SOFT CATCH»

PIÈGE ARMÉ

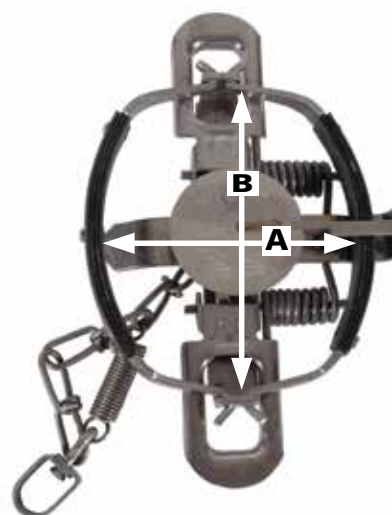

PIÈGE FERMÉ

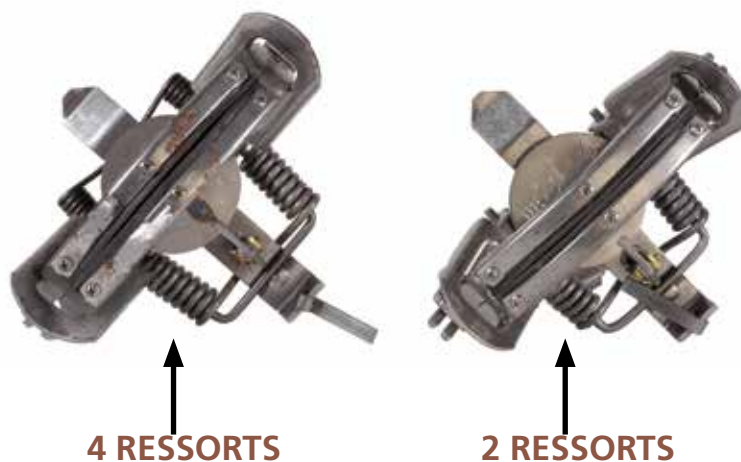

| MODÈLE | CERTIFICATION ANIPSC | | MESURE INTÉRIEURE PRISE SUR LE PIÈGE ARMÉ | |
|----------------------|----------------------|-----------------------------------|---|---|
| | NUMÉRO | ESPÈCES VISÉES | (A) | (B) |
| N° 1.5 2 RESSORTS | VYA | Coyote | 4 ⁵ / ₈ po (120 mm) | 4 ⁵ / ₈ po (120 mm) |
| N° 1.5 4 RESSORTS | VDA | Coyote, lynx roux | 4 ⁵ / ₈ po (120 mm) | 4 ⁵ / ₈ po (120 mm) |
| N° 3 2 RESSORTS | QY1 | Coyote, lynx du Canada, lynx roux | 5 po (127 mm) | 6 ¹ / ₈ po (156 mm) |
| N° 3 4 RESSORTS | QLB | Coyote, lynx du Canada, lynx roux | 5 po (127 mm) | 6 ¹ / ₈ po (156 mm) |

Nom commercial du piège :

ONEIDA VICTOR
«SOFT CATCH»

EMPLACEMENT DU
NUMÉRO DE CERTIFICATION

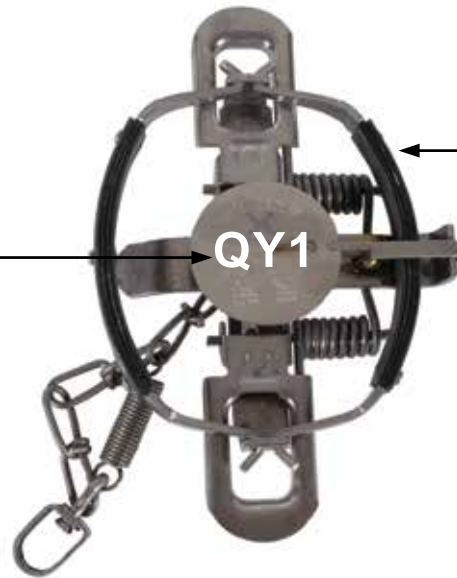

MÂCHOIRES RECOUVERTES
DE CAOUTCHOUC

CARACTÉRISTIQUES

VIROLES

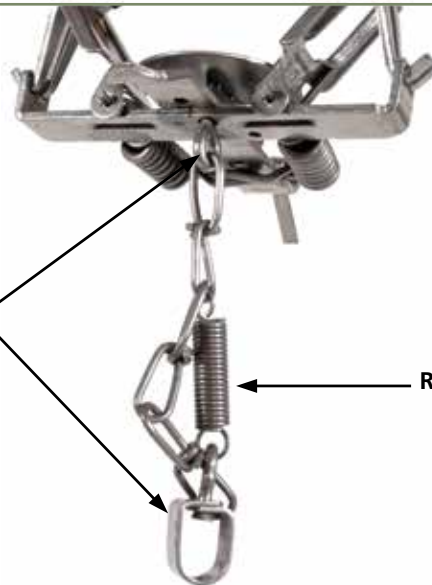

RESSORT AMORTISSEUR

**SYSTÈME D'ANCRAGE
(CENTRÉ SUR LA BASE DU PIÈGE)**



Fiche d'identification de pièges certifiés

ONEIDA VICTOR «SOFT CATCH» NO 3 (MODIFIÉ POUR LE LOUP)

1^{er} JUIN 2018

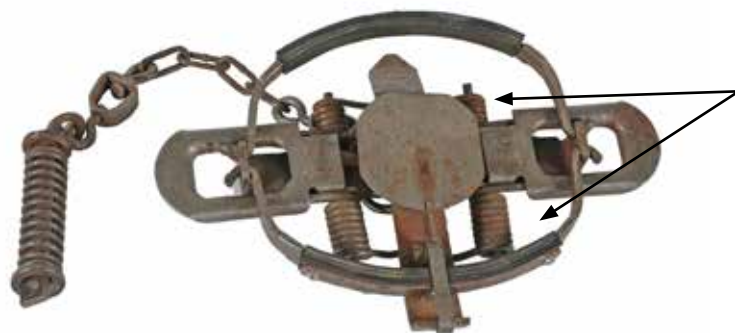

4 ressorts à boudin

Bases des mâchoires
renforcées par soudure

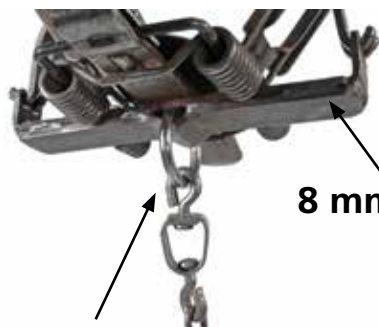

8 mm d'épaisseur

Virole
attachée au centre

CERTIFICATION ANIPSC

| MODÈLE | NUMÉRO | ESPÈCES VISÉES | CARACTÉRISTIQUES |
|----------------|--------|----------------|---|
| 3 SC (MODIFIÉ) | QWB | Loup | <ul style="list-style-type: none">• 4 ressorts à boudin• Barre châssis, minimum 8 mm d'épaisseur• Virole attachée au centre |



Fiche d'identification de pièges certifiés

RUDY RED WOLF

1^{er} JUIN 2018

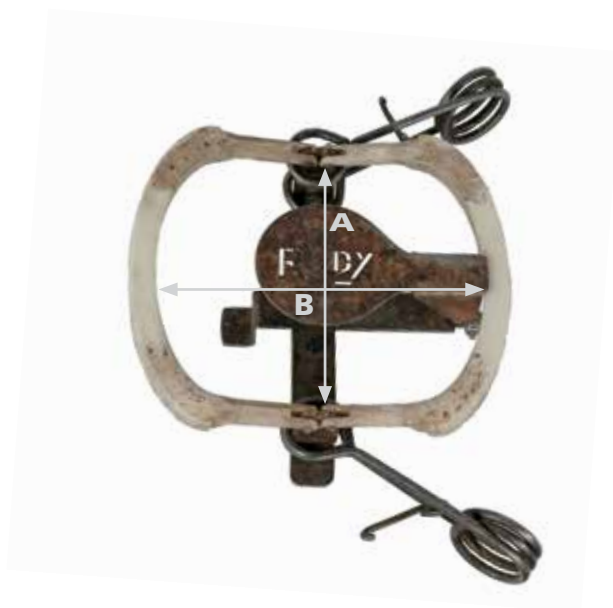

| MODÈLE | CERTIFICATION ANIPSC | | MESURE INTÉRIEURE PRISE SUR LE PIÈGE ARMÉ | |
|----------------------|----------------------|----------------|---|-------------------|
| | NUMÉRO | ESPÈCES VISÉES | (A) | (B) |
| N ^o 4 1/2 | QWD | Loup | 6 3/8 po (162 mm) | 7 3/8 po (185 mm) |